

Dell™ 4220/4320 投影機

使用手冊

備註、注意及警告



備註：「備註」代表能協助您更妥善使用電腦的重要資訊。



注意：「注意」代表如果沒有依照相關指示操作，可能會造成硬體損壞或失去資料。



警告：「警告」代表可能發生財產損壞、個人傷害、甚至死亡。

本文件中的資訊如有變更恕不另行通知。

© 2011 Dell Inc. 版權所有。

如果沒有事先獲得 Dell Inc. 的書面許可，嚴禁以任何方式重製本文件。

文中所使用的商標：*Dell* 與 *DELL* 標誌為 Dell Inc 的商標；*DLP* 與 *DLP* 標誌為德州儀器公司的商標；*Microsoft* 與 *Windows* 為微軟公司在美國與/或其他國家中的商標或註冊商標。

本文件所使用的其他商標以及商業名稱分別為所屬個體所有，Dell 公司放棄其商標與商業名稱之外的任何專屬權益。

型號 4220/4320

2011 年 3 月 修訂 A00

目錄

| | | |
|---|-----------------------------------|-----------|
| 1 | 您的 Dell 投影機 | 7 |
| | 關於您的投影機 | 8 |
| 2 | 連接您的投影機 | 10 |
| | 安裝無線傳輸器（選購） | 11 |
| | 連接至電腦 | 12 |
| | 使用 VGA 訊號線連接至電腦 | 12 |
| | 使用 VGA 訊號線連接顯示器迴路 | 13 |
| | 使用 RS232 訊號線連接電腦 | 14 |
| | 使用 USB 線纜連接電腦 | 15 |
| | 以無線連接至電腦 | 16 |
| | 連接至 DVD 放影機 | 17 |
| | 以 S 端子線纜連接 DVD 放影機 | 17 |
| | 以複合視訊訊號線連接 DVD 放影機 | 18 |
| | 以色差視訊訊號線連接 DVD 放影機 | 19 |
| | 以 HDMI 訊號線連接 DVD 放影機 | 20 |
| | 連接區域網路 | 21 |
| | 欲投影影像並控制透過 RJ45 訊號線連接至 網路的投影機。 | 21 |
| | 專業安裝選項：安裝自動螢幕驅動 | 22 |
| | 連接市售 RS232 控制盒 | 23 |

| | |
|--------------------------|-----------|
| 3 使用投影機 | 24 |
| 開啟投影機 | 24 |
| 關閉投影機 | 24 |
| 調整投影的影像 | 25 |
| 升高投影機高度 | 25 |
| 降低投影機高度 | 25 |
| 調整投影機縮放和焦距 | 26 |
| 調整投影影像大小 | 27 |
| 使用控制面板 | 31 |
| 使用遙控器 | 33 |
| 安裝遙控器電池 | 36 |
| 遙控器運作範圍 | 37 |
| 使用螢幕顯示功能表 | 38 |
| 輸入訊號源 | 38 |
| 自動調整 | 39 |
| 亮度 / 對比 | 40 |
| 視頻模式 | 40 |
| 音量 | 41 |
| 聲音輸入 | 41 |
| 進階設定 | 41 |
| 語言功能表 | 56 |
| 輔助說明 | 56 |
| 無線網路安裝 | 57 |
| 啟用投影機的無線功能 | 58 |
| 在電腦上安裝無線應用程式軟體 | 60 |

| | |
|--|------------|
| 啟動無線應用程式 | 63 |
| 安裝 Presentation to Go (行動簡報; PtG) | 67 |
| PtG 檢視器 | 68 |
| 相片檢視器 | 68 |
| PtG/ 相片功能介紹 | 69 |
| PtG 總覽 | 69 |
| 相片總覽 | 70 |
| 按鍵說明 | 70 |
| 安裝 PtG 轉換器 - 精簡版 | 71 |
| PtG 轉換器 - 精簡版 | 72 |
| 聲音投影安裝 | 73 |
| 啟用投影機的無線或 LAN 功能 | 74 |
| 在電腦上安裝 Dell 無線應用程式軟體 | 75 |
| 啟動無線應用程式 | 77 |
| 登入 | 77 |
| 視頻串流安裝 | 79 |
| 視頻串流支援格式 | 79 |
| 啟用投影機的無線或 LAN 功能 | 80 |
| 在電腦上安裝 Dell 無線應用程式軟體 | 80 |
| 啟動無線應用程式 | 80 |
| 登入 | 80 |
| 從「網頁管理」管理投影機 | 81 |
| 設定網路設定 | 81 |
| 存取網頁管理 | 81 |
| 製作 Application Token | 100 |
| 4 投影機的疑難排解 | 101 |
| 指示信號 | 105 |

| | |
|-----------------|-----|
| 更換燈泡 | 106 |
| 5 規格 | 108 |
| 6 聯絡 Dell | 115 |
| 7 附錄：詞彙表 | 116 |

您的 Dell 投影機

下列所有物品附隨您的投影機。請確定您具備所有物品，若缺少任何物品請聯絡 Dell™。

包裝內容物

電源線



1.8 m VGA 訊號線 (VGA 轉 VGA)



護套



遙控器



使用手冊光碟及文件



AAA 電池 (2)



USB 連接線



關於您的投影機

頂視圖



底視圖

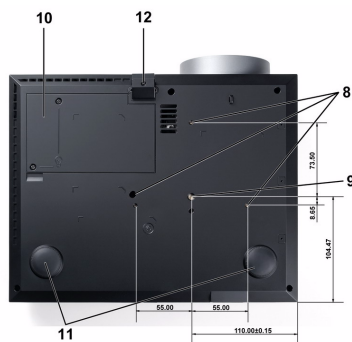

| | |
|----|--|
| 1 | 控制面板 |
| 2 | 變焦調整 |
| 3 | 焦距調整環 |
| 4 | 鏡頭 |
| 5 | 腳架鈕以作高度調整 |
| 6 | 紅外線接收端 |
| 7 | 鏡頭蓋 |
| 8 | 壁掛安裝用安裝孔：螺絲孔 M3 x 6.5 mm 深。建議轉矩 <8kgf-cm |
| 9 | 三角架安裝孔：置入螺帽 1/4"×20 UNC |
| 10 | 燈泡蓋 |
| 11 | 傾斜調整環 |
| 12 | 腳架 |

△ 注意：安全須知

- 1 請勿於會產生大量高溫的裝置附近使用投影機。
- 2 請勿於多灰塵區域使用投影機。灰塵可能導致系統故障並使投影機自動關閉。
- 3 確保投影機安裝於通風良好的區域。
- 4 請勿阻隔投影機上的通風口。
- 5 確定投影機運作於室溫中（5°C 到 35°C）。
- 6 請勿碰觸散熱開口，因為投影機開啓時或剛關閉後散熱開口會非常高溫。

- 7 請勿於投影機開啓時直視鏡頭，如此可能傷害您的眼睛。
- 8 請勿於投影機開啓時將任何物品置於投影機前方或附近，或遮蓋其鏡頭，如此可能造成物品融化或燒毀。
- 9 請勿於心律器附近使用無線投影機。
- 10 請勿於醫療器材附近使用無線投影機。
- 11 請勿於微波爐附近使用無線投影機。



備註：

- 請勿自行嘗試進行投影機壁掛安裝，應該由合格的技師安裝。
- 建議投影機天花板安裝工具（P/N：C3505）。更多資訊，請參考 Dell 支援網站 support.dell.com。
- 如需詳細資訊，請參閱投影機隨附的*安全性資訊*。
- 4220/4320 投影機僅限室內使用。

2

連接您的投影機

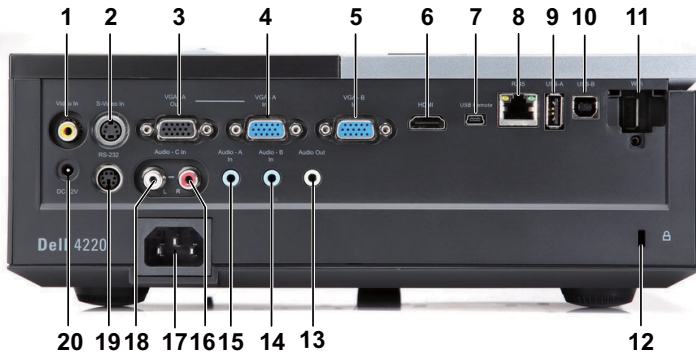

| | | | |
|----|----------------------------|----|--------------------|
| 1 | 複合影像連接端 | 11 | WiFi USB (A 型) 連接端 |
| 2 | S 端子連接端 | 12 | 安全纜線孔 |
| 3 | VGA-A 輸出 (轉接監視器) | 13 | 聲音輸出連接端 |
| 4 | VGA-A 輸入 (D-sub) 連接端 | 14 | 聲音 -B 輸入連接端 |
| 5 | VGA-B 輸入 (D-sub) 連接端 | 15 | 聲音 -A 輸入連接端 |
| 6 | HDMI 連接端 | 16 | 聲音 -C 右聲道輸入連接端 |
| 7 | 供遙控器使用的迷你 USB (迷你 B 型) 連接端 | 17 | 電源線連接端 |
| 8 | RJ45 連接端 | 18 | 聲音 -C 左聲道輸入連接端 |
| 9 | USB A 型連接端 (USB 檢視器) | 19 | RS232 連接端 |
| 10 | USB B 型連接端 (USB 顯示器) | 20 | +12 V DC 輸出連接端 |

 備註：4220 與 4320 投影機的连接端皆相同。

 **注意：**在您開始本章節中的任何程序之前，請遵循第 8 頁上說明的安全須知。

安裝無線傳輸器（選購）

如果想要使用無線網路選項，投影機必須先安裝無線傳輸器。請參考第 57 頁「無線網路安裝」。4220/4320 投影機並未隨附無線傳輸器。您可於 Dell 網站 www.dell.com 購買無線傳輸器。

- 1 鬆開螺絲並取下無線網路護蓋。



- 2 插入無線傳輸器。



- 3 裝回無線網路護蓋。



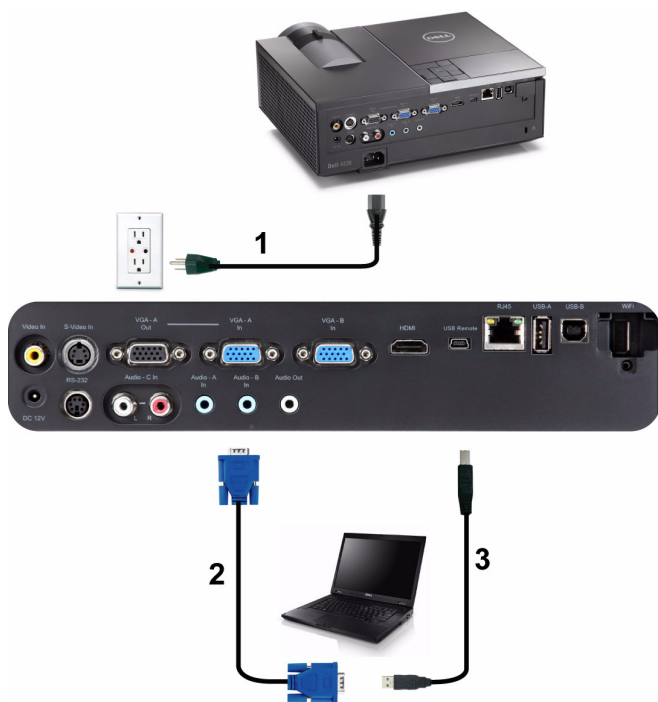

連接至電腦

使用 VGA 訊號線連接至電腦



| | |
|---|---------------------|
| 1 | 電源線 |
| 2 | VGA 至 VGA 訊號線 |
| 3 | USB-A 至迷你 USB-B 訊號線 |

 **備註：** 投影機並未隨附迷你 USB 連接線。

 **備註：** 若您欲使用遙控器上的「下一頁」與「前一頁」功能，必須先連接迷你 USB 訊號線。

使用 RS232 訊號線連接電腦



| | |
|---|-----------|
| 1 | 電源線 |
| 2 | RS232 訊號線 |



備註：RS232 訊號線並不隨附於您的投影機。有關訊號線與 RS232 遙控器軟體，請諮詢專業安裝人員。

使用 USB 線纜連接電腦





| | |
|---|-------------------|
| 1 | 電源線 |
| 2 | USB-A 至 USB-B 訊號線 |



備註：隨插即用您的投影機僅隨附一條 USB 線纜。額外的 USB 線纜可於 Dell 網站 www.dell.com 購買。

以無線連接至電腦



-  備註：您的電腦應有預載一個無線連接端，並經過正確設定可偵測到其他無線網路連線。有關如何設定無線網路連線的相關資訊，請參考電腦的說明文件。
-  備註：如果想要使用無線網路，投影機必須安裝無線傳輸器。請參考第 57 頁「無線網路安裝」。

連接至 DVD 放影機

以 S 端子線纜連接 DVD 放影機



| | |
|---|---------|
| 1 | 電源線 |
| 2 | S 端子訊號線 |



備註： S 端子訊號線並不隨附於您的投影機。您可於 Dell 網站 www.dell.com 購買 S 端子延長線（50 呎 / 100 呎）。

以複合視訊訊號線連接 DVD 放影機



| | |
|---|---------|
| 1 | 電源線 |
| 2 | 複合視訊訊號線 |



備註：複合視訊訊號線並不隨附於您的投影機。您可於 Dell 網站 www.dell.com 購買複合視訊延長（50 呎/100 呎）線。

以色差視訊訊號線連接 DVD 放影機

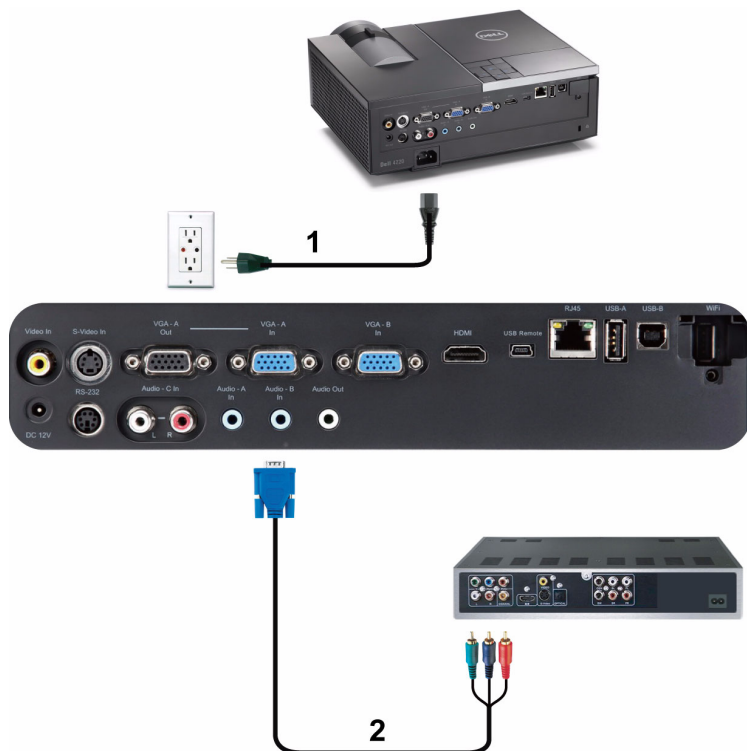

| | |
|---|--------------|
| 1 | 電源線 |
| 2 | VGA 至色差視訊訊號線 |



備註：VGA 至色差視訊訊號線並不隨附於您的投影機。您可於 Dell 網站 www.dell.com 購買 VGA 至色差視訊延長（50 呎 /100 呎）線。

以 HDMI 訊號線連接 DVD 放影機



| | |
|---|----------|
| 1 | 電源線 |
| 2 | HDMI 訊號線 |



備註：HDMI 訊號線並不隨附於您的投影機。您可於 Dell 網站 www.dell.com 購買 HDMI 訊號線。

連接區域網路

欲投影影像並控制透過 **RJ45** 訊號線連接至網路的投影機。

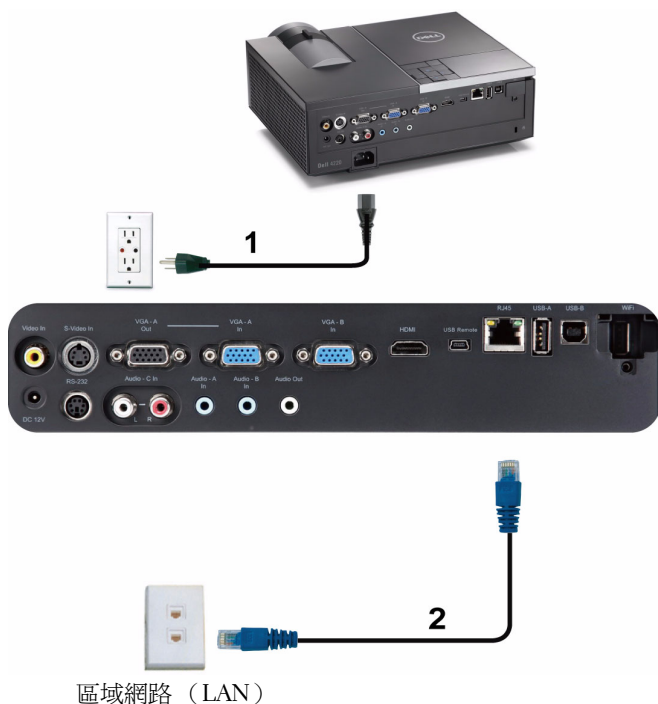

| | |
|---|----------|
| 1 | 電源線 |
| 2 | RJ45 訊號線 |



備註： RJ45 訊號線並不隨附於您的投影機。您可於 Dell 網站 www.dell.com 購買 RJ45 訊號線。

專業安裝選項：安裝自動螢幕驅動

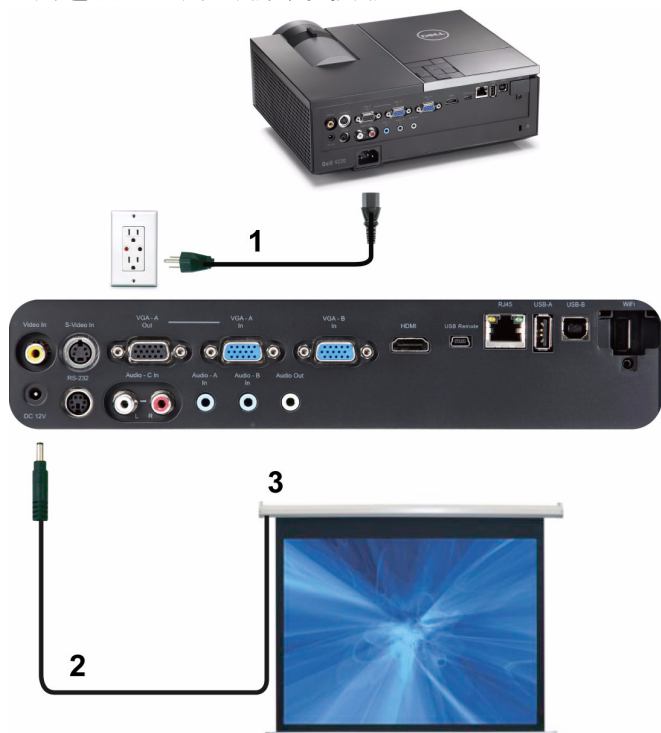

| | |
|---|------------|
| 1 | 電源線 |
| 2 | 12 V DC 插頭 |
| 3 | 電動投影機螢幕 |

 **備註：**使用 1.7 mm（內部尺寸）x 4.00 mm（外部尺寸）x 9.5 mm（中軸）的 12 V DC 插頭，將自動螢幕連接至投影機。

12 V DC 插頭



連接市售 RS232 控制盒



| | |
|---|--------------|
| 1 | 電源線 |
| 2 | RS232 訊號線 |
| 3 | 市售 RS232 控制盒 |



備註：RS232 訊號線並不隨附於您的投影機。請諮詢專業技師以取得訊號線。

使用投影機

開啟投影機

 **備註：**在您開啓訊號輸入來源之前（電腦、DVD 放影機等），先開啓投影機。**電源**指示燈會亮起藍光，直到按下爲止。

- 1 取下鏡頭蓋。
- 2 連接電源線及適用的訊號線至投影機。關於連接投影機的資訊，請參閱第 10 頁「連接您的投影機」。
- 3 按下**電源**鍵（請參閱第 31 頁「使用控制面板」，找到**電源**鍵的位置）。
- 4 開啓您的訊號輸入源（電腦、DVD 播放機等），
- 5 使用適當訊號線連接您的訊號輸入源與投影機。有關連接您的訊號輸入源與投影機的說明，請參閱第 10 頁「連接您的投影機」。
- 6 依據預設，投影機的輸入源設爲 VGA-A，若有需要可改變投影機的輸入源。
- 7 如果投影機同時連接多種訊號源，請按下遙控器或控制面板上的**來源**鍵，選擇所需的訊號源。請參閱第 31 頁「使用控制面板」與第 33 頁「使用遙控器」找到**輸入**鍵。

關閉投影機

 **注意：**請務必按照下列步驟關閉投影機，再拔掉電源插頭。

- 1 按下**電源**鍵。請依據螢幕上顯示的指示正確關閉投影機。

 **備註：**螢幕上會顯示「**按下電源按鈕來關閉投影機**」訊息。5 秒鐘後訊息將消失，或您可按下**選單**鍵將其清除。

- 2 再按一下**電源**鍵。冷卻風扇持續運轉大約 120 秒鐘。
- 3 如欲加速關閉投影機，當投影機冷卻風扇仍運轉時按住**電源**鍵 1 秒鐘。

 **備註：**在開啓投影機之前，等待 60 秒使內部溫度穩定。

- 4 拔掉連接電源插座和投影機的電源線。

調整投影的影像

升高投影機高度

- 1 按下腳架鈕。
- 2 將投影機提高到您所需的高度，再放開腳架鈕，固定位置。
- 3 使用傾斜調整環微調投影機高度。

降低投影機高度

- 1 按下腳架鈕。
- 2 將投影機降低到您所需的高度，再放開腳架鈕，固定位置。



| | |
|---|--------------------|
| 1 | 腳架鈕 |
| 2 | 腳架（傾斜角度：0 至 9.5 度） |
| 3 | 傾斜調整環 |

調整投影機縮放和焦距

△ 注意：為了避免損壞投影機，在移動投影機或將投影機放入手提袋之前，一定要先確定變焦鏡頭和腳架已完全收回。

- 1 旋轉變焦調整片放大或縮小影像。
- 2 旋轉變焦調整片，直到影像清晰為止。本投影機的聚焦距離為 3.94 呎至 32.81 呎（1.2 公尺至 10 公尺）。



| | |
|---|-------|
| 1 | 變焦調整 |
| 2 | 焦距調整環 |

調整投影影像大小

4220

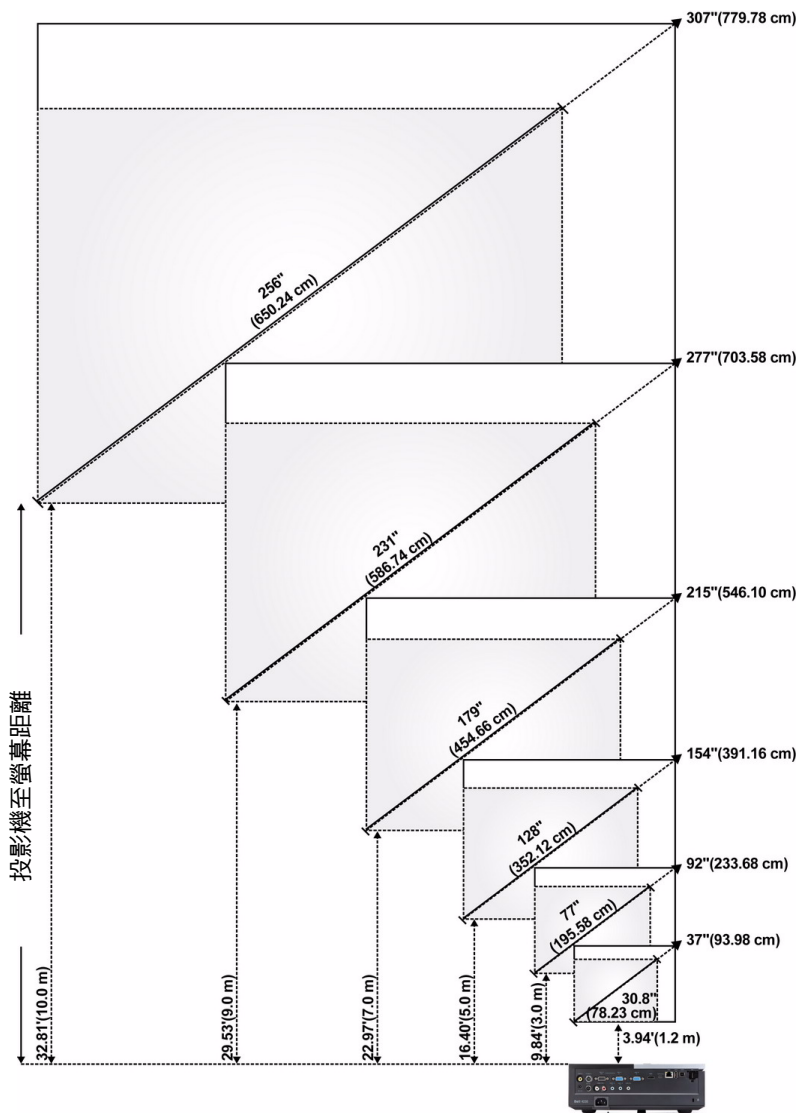

4320

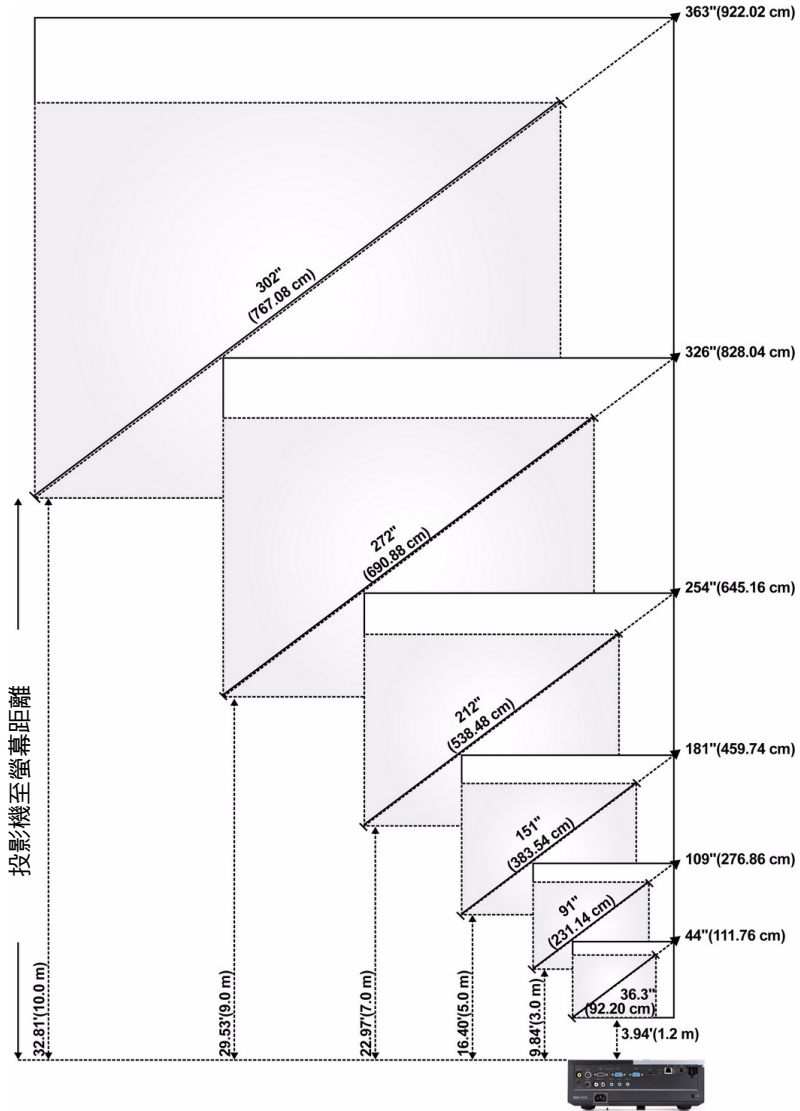

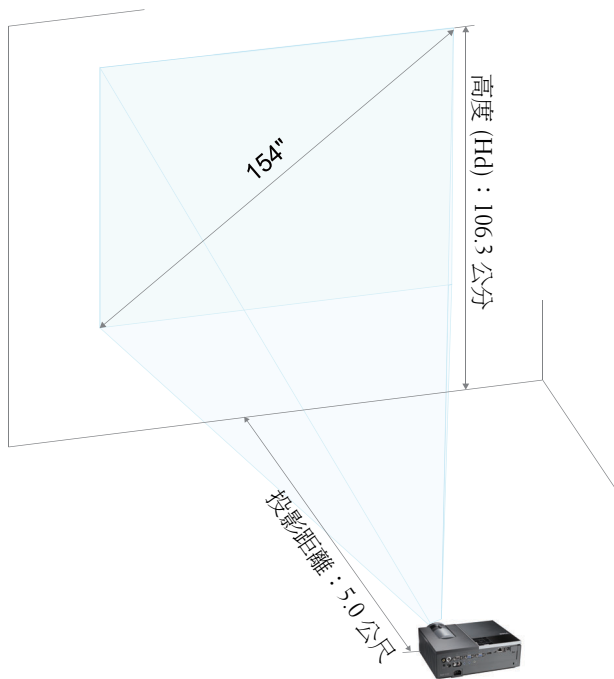

4220

| | | | | | | | |
|---------------|------------|--|--|--|---|---|---|
| 螢幕 (對角線) | 最大 | 37" (93.98 公分) | 92" (233.68 公分) | 154" (391.16 公分) | 215" (546.10 公分) | 277" (703.58 公分) | 307" (779.78 公分) |
| | 最小 | 30.8" (78.23 公分) | 77" (195.58 公分) | 128" (325.12 公分) | 179" (454.66 公分) | 231" (586.74 公分) | 256" (650.24 公分) |
| 螢幕尺寸 | 最大 (寬 x 高) | 29.53" X 22.05" (75 公分 X 56 公分) | 74.02" X 55.51" (188 公分 X 141 公分) | 123.23" X 92.13" (313公分 X 234 公分) | 172.44" X 129.13" (438公分 X 328 公分) | 221.65" X 166.14" (563公分 X 422 公分) | 246.06" X 184.65" (625公分 X 469 公分) |
| | 最小 (寬 x 高) | 24.80" X 18.50" (63 公分 X 47 公分) | 61.42" X 46.06" (156公分 X 117 公分) | 102.36" X 76.77" (260公分 X 195 公分) | 143.70" X 107.48" (365公分 X 273 公分) | 184.65" X 138.58" (469公分 X 352 公分) | 205.12" X 153.94" (521公分 X 391 公分) |
| Hd | 最大 | 25.59" (65 公分) | 63.78" (162 公分) | 106.30" (270 公分) | 148.43" (377 公分) | 190.94" (485 公分) | 212.20" (539 公分) |
| | 最小 | 21.26" (54 公分) | 53.15" (135 公分) | 88.58" (225 公分) | 123.62" (314 公分) | 159.06" (404 公分) | 176.77" (449 公分) |
| 投影距離 | | 3.94' (1.5 公尺) | 9.84' (.0 公尺) | 16.40' (5.0 公尺) | 22.97' (7.0 公尺) | 29.53' (9.0 公分) | 32.81' (10 公尺) |
| * 本表格僅供使用者參考。 | | | | | | | |

4320

| | | | | | | | |
|---------------|------------|--|--|---|--|--|--|
| 螢幕 (對角線) | 最大 | 44" (111.76 公分) | 109" (276.86 公分) | 181" (459.74 公分) | 254" (645.18 公分) | 326" (828.04 公分) | 363" (922.02 公分) |
| | 最小 | 36.3" (92.20 公分) | 91" (231.14 公分) | 151" (383.54 公分) | 212" (538.48 公分) | 272" (690.88 公分) | 302" (767.08 公分) |
| 螢幕尺寸 | 最大 (寬 x 高) | 37.01" X 23.23" (94 公分 X 59 公分) | 92.13" X 57.48" (234公分 X 146 公分) | 153.94" X 96.06" (391 公分 X 244 公分) | 215.35" X 134.65" (547 公分 X 342 公分) | 276.77" X 172.83" (703 公分 X 439 公分) | 307.48" X 192.13" (781 公分 X 488 公分) |
| | 最小 (寬 x 高) | 30.71" X 19.29" (78 公分 X 49 公分) | 76.77" X 48.03" (195 公分 X 122 公分) | 128.35" X 79.92" (326公分 X 203 公分) | 179.53" X 112.20" (456公分 X 285 公分) | 230.71" X 144.09" (586公分 X 366 公分) | 256.30" X 160.24" (651公分 X 407 公分) |
| Hd | 最大 | 25.98" (66 公分) | 64.96" (165 公分) | 107.87" (274 公分) | 151.18" (384 公分) | 194.49" (494 公分) | 216.14" (549 公分) |
| | 最小 | 21.65" (55 公分) | 53.94" (137 公分) | 90.16" (229 公分) | 125.98" (320 公分) | 162.20" (412 公分) | 179.92" (457 公分) |
| 投影距離 | | 3.94' (1.5 公尺) | 9.84' (.0 公尺) | 16.40' (5.0 公尺) | 22.97' (7.0 公尺) | 29.53' (9.0 公分) | 32.81' (10 公尺) |
| * 本表格僅供使用者參考。 | | | | | | | |

使用控制面板

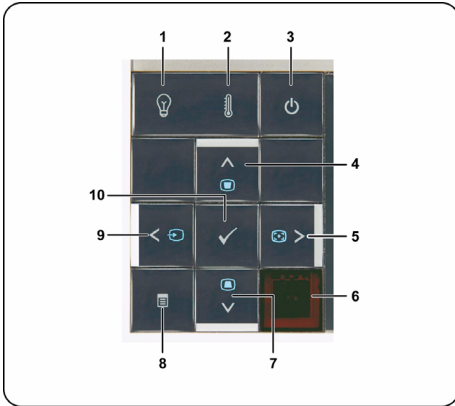

1 「燈泡」警告指示燈

若「燈泡」橘色指示燈亮起或閃爍，可能是由下列問題之一造成：

- 燈泡到達其可用壽命尾端
- 燈泡模組未正確安裝
- 燈泡驅動器故障
- 色輪故障

如需詳細資訊請參閱第 101 頁「投影機的疑難排解」及第 105 頁「指示信號」。

2 「溫度」警告指示燈

若「溫度」橘色指示燈亮起或閃爍，可能是由下列問題之一造成：

- 投影機的內部溫度過高
- 色輪故障

如需詳細資訊請參閱第 101 頁「投影機的疑難排解」及第 105 頁「指示信號」。







3 電源

開啓或關閉投影機。如需詳細資訊請參閱第 24 頁「開啓投影機」及第 24 頁「關閉投影機」。

4 上 \uparrow /梯形調整





按下以瀏覽螢幕上顯示 (OSD) 項目。

按下以調整因投影機擺設角度所造成的影像變形 (+40/-35 度)。

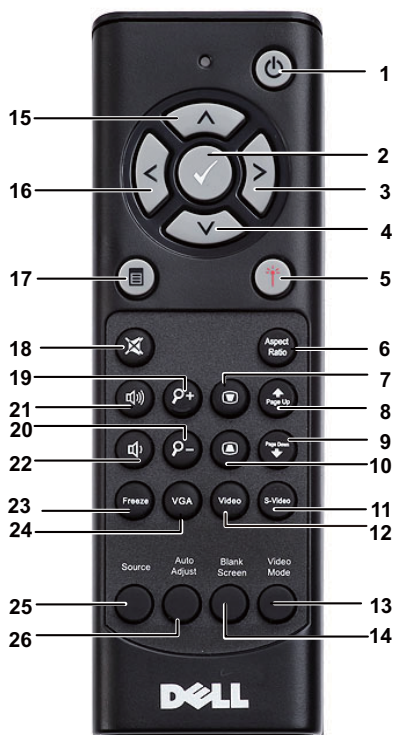
| | | |
|----|--|--|
| 5 | 右  / 自動調整 | <p>按下以瀏覽螢幕上顯示 (OSD) 項目。</p> <p>按此鍵可以使投影機與輸入源同步。</p> <p> 備註：當螢幕顯示功能 (OSD) 顯示時，自動調整無作用。</p> |
| 6 | 紅外線接收端 | 將遙控器對向紅外線接收端，並按下一按鈕。 |
| 7 | 下  / 梯形調整 | <p>按下以瀏覽螢幕上顯示 (OSD) 項目。</p> <p>按下以調整因投影機擺設角度所造成的影像變形 (+40/-35 度)。</p> |
| 8 | 選單  | 按此鍵可啓動 OSD。使用方向鍵和 選單 鍵可瀏覽整個 OSD。 |
| 9 | 左  / 來源 | <p>按下以瀏覽螢幕上顯示 (OSD) 項目。</p> <p>若投影機同時連接多種訊號源，請按此鍵來選擇「類比 RGB」、「複合」、「色差 (YPbPr，透過 VGA)」、「HDMI」與「S 端子」輸入源。</p> |
| 10 | 輸入  | 按這個鍵可以確認選取的項目。 |

使用遙控器



- | | | |
|---|--|--|
| 1 | 電源  | 開啓或關閉投影機。如需詳細資訊請參閱第 24 頁「開啓投影機」及第 24 頁「關閉投影機」。 |
| 2 | 輸入  | 按這個鍵可以確認選項。 |
| 3 | 右  | 按下以瀏覽螢幕上顯示 (OSD) 項目。 |
| 4 | 下  | 按下以瀏覽螢幕上顯示 (OSD) 項目。 |
| 5 | 雷射  | 將遙控器指向螢幕，按住雷射鍵啓動雷射光。 ⚠ 警告： 開啓時請勿直視雷射點。避免雷射光直射眼睛。 |

| | | |
|----|--|---|
| 6 | 縱橫比 | 按下以改變顯示影像的縱橫比。 |
| 7 | 梯形畫面調整  | 按下以調整因投影機擺設角度所造成的影像變形 (+40/-35 度)。 |
| 8 | 上一頁  | 按此鍵可以移至上一頁。 備註： 若您希望使用上一頁功能則必須連接迷你 USB 訊號線。 |
| 9 | 下一頁  | 按此鍵可以移至下一頁。 備註： 若您希望使用下一頁功能則必須連接迷你 USB 訊號線。 |
| 10 | 梯形畫面調整  | 按下以調整因投影機擺設角度所造成的影像變形 (+40/-35 度)。 |
| 11 | S 端子 | 按下以偵測 S- 端子訊號。 |
| 12 | 視訊 | 按下以偵測複合視訊訊號。 |
| 13 | 視頻模式 | 投影機具預設組態設定使資料顯示或視訊 (電影、遊戲等等) 的最佳化。 按下 視頻模式 鍵切換「簡報模式」、「明亮模式」、「電影模式」、「sRGB」, 或「自訂模式」。 按一下 視頻模式 鍵會顯示目前的顯示模式, 再按一下 視頻模式 鍵就可以切換至不同模式。 |
| 14 | 空白螢幕 | 按下以隱藏 / 顯示影像。 |
| 15 | 上  | 按下以瀏覽螢幕上顯示 (OSD) 項目。 |
| 16 | 左  | 按下以瀏覽螢幕上顯示 (OSD) 項目。 |
| 17 | 選單  | 按此鍵可啟動 OSD。 |
| 18 | 靜音  | 按這個鍵可以使投影機的喇叭靜音或解除靜音。 |
| 19 | 縮放 + | 按這個鍵可以增加影像。 |
| 20 | 縮放 - | 按這個鍵可以減少影像。 |
| 21 | 增加音量  | 按這個鍵可以提高音量。 |
| 22 | 降低音量  | 按這個鍵可以降低音量。 |
| 23 | 靜止 | 按下以暫停螢幕影像, 然後再次按下「靜止」解除影像靜止。 |
| 24 | VGA | 按下以選擇 VGA 來源。 |

| | | |
|----|------|--|
| 25 | 來源 | 請按此鍵轉換「類比 RGB」、「複合」、「色差 (YPbPr，透過 VGA)」、「HDMI」、「S 端子」來源。 |
| 26 | 自動調整 | 按此鍵可以使投影機與輸入源同步。若 OSD 顯示則自動調整功能無法使用。 |

安裝遙控器電池

 **備註：**不使用時請將電池自遙控器取出。

1 按下阻片開啓電池室蓋。



2 檢查電池上電極標示（+/-）。



3 置入電池並依據電池室上的標示正確對準電極。

 **備註：**避免混雜使用不同類型的電池或同時使用新與舊的電池。



4 將電池蓋推回。













遙控器運作範圍



備註：實際運作範圍可能與圖示稍許不同。電池電量低亦可能造成遙控器無法正常操作投影機。

使用螢幕顯示功能表

- 本投影機具備多國語言的螢幕顯示選單 (OSD)，無論有沒有輸入源都可以顯示。
- 按下控制面板或遙控器上的「選單」鍵進入「主選單」。
- 若要瀏覽整個「主選單」索引標籤，請按投影機控制面板或遙控器上的  或  鍵。
- 若要選取子選單，請按投影機控制面板或遙控器上的  或  鍵。
- 欲選擇一選項，請按投影機控制面板或遙控器上的  或  鍵。被選取的項目會變成深藍色。
- 使用控制面板或遙控器上的  或  鍵調整設定。
- 若要返回「主選單」，請按下控制面板或遙控器上的  鍵。
- 若要退出 OSD，請按下控制面板或遙控器上的選單鍵。

 **備註：** 4220 及 4320 機型的 OSD 結構 / 設定皆相同。

輸入訊號源

「輸入來源」選單可讓您選擇投影機的訊號輸入來源。

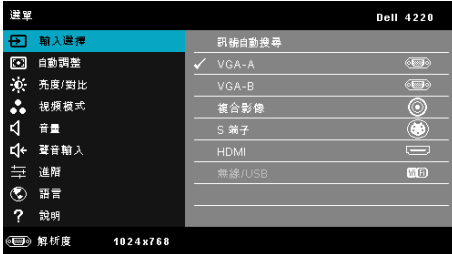



VGA-A—按下  可偵測 VGA-A 訊號。

VGA-B—按下  可偵測 VGA-B 訊號。

HDMI—按下  可偵測 HDMI 訊號。

複合影像—按下  可偵測複合影像訊號。

S 端子—按下  可偵測 S 端子訊號。

無線 /USB—按下  可啟動「無線 /USB 輸入來源」選單。

 **備註：** 「無線及 LAN」選項開啓後即可使用無線 /USB 來源。

無線 /USB 輸入來源

「無線 /USB 輸入來源」選單可讓您啓動無線螢幕、USB 螢幕及 USB 檢視器。

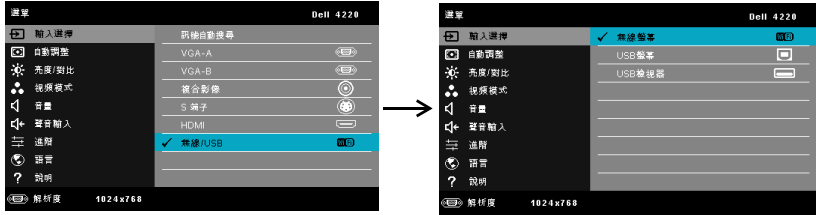

無線螢幕 一按下 存取投影機的「無線指南」螢幕。請參閱第 59 頁上的「無線指南螢幕」。

USB 螢幕 一可透過 USB 線纜從投影機顯示電腦/筆記型電腦的螢幕。

USB 檢視器 一可顯示 USB 快閃記憶體中的相片及 PPT 檔案。請參閱第 67 頁「安裝 Presentation to Go (行動簡報; PtG)」。

自動調整

「自動調整」可在電腦模式中，自動調整投影機的水平位置、垂直位置、頻率及相位。

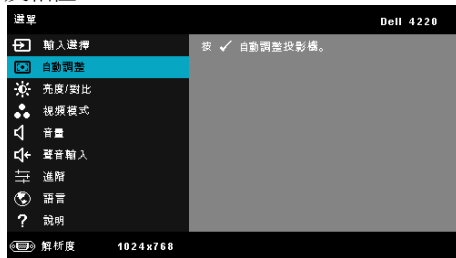

亮度 / 對比

亮度 / 對比選單，可讓您調整投影機的亮度 / 對比設定。

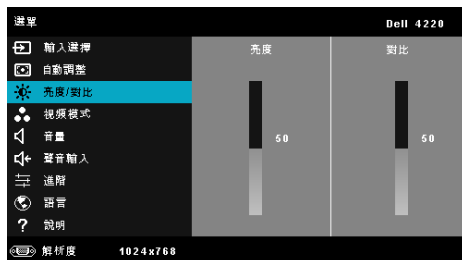

亮度 — 使用 和 調整影像的亮度。

對比 — 使用 和 調整顯示對比。

 **備註：**如果您調整了**亮度**及**對比**的設定，投影機會自動切換至**模式**。

視頻模式

「視頻模式」選單，可讓您將顯示影像最佳化：**展示**、**明亮**、**電影**、**sRGB**（提供更精準的色彩呈現）、以及**自訂**（可依您的喜好來設定）。

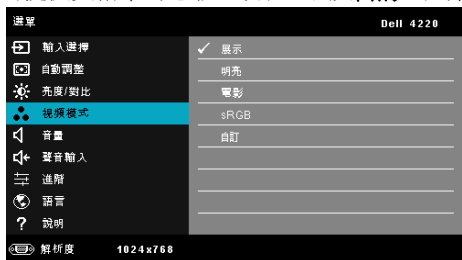

音量

音量選單，可讓您調整投影機的音量設定。

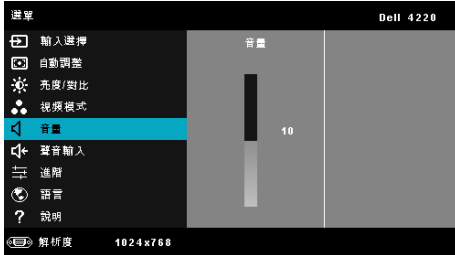

音量一按下 可提高音量，按下 可降低音量。

聲音輸入

「聲音輸入」選單，可讓您選擇聲音輸入來源。選項有：**聲音 -A**、**聲音 -B**、**聲音 -C**、**HDMI** 及**無線/LAN**。

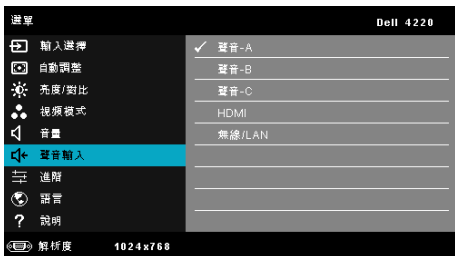

進階設定

「進階設定」選單可讓您變更**影像**、**顯示**、**投影機**、**LAN**、**無線**、**選單**、**電源**及**資訊**的設定。

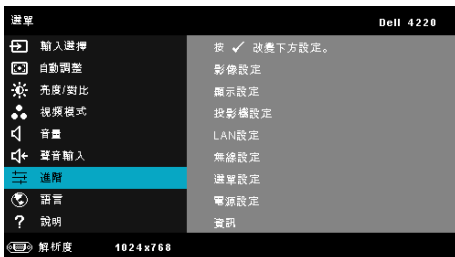

影像設定（在電腦模式） — 選取並按下  以啟動影像設定。影像設定選單提供下列選項：

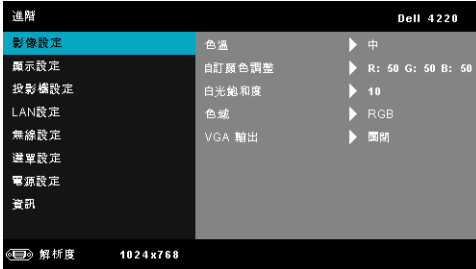

色溫 — 供您調整色溫。色溫較高時螢幕顯得較偏冷色系，色溫較低時則顯得較偏暖色系。當您調整**色彩調整**選單中的值時，會啟動「自訂」模式。數值將儲存於「自訂」模式中。

自訂顏色調整 — 供您手動調整紅色、綠色及藍色。

白光飽和度 — 按一下 ，並使用  及  來調整顯示白光飽和度。

色域 — 可讓您選擇色域。選項有：「RGB」、「YCbCr」與「YPbPr」。

VGA 輸出 — 在投影機待機狀態時，選擇 VGA 輸出功能為開啓或關閉。預設為關閉。



備註：如果您調整了**色溫**、**自訂顏色調整**及**白光飽和度**的設定，投影機會自動切換至**自訂模式**。

影像設定（在視頻模式） — 選取並按下  以啟動影像設定。影像設定選單提供下列選項：

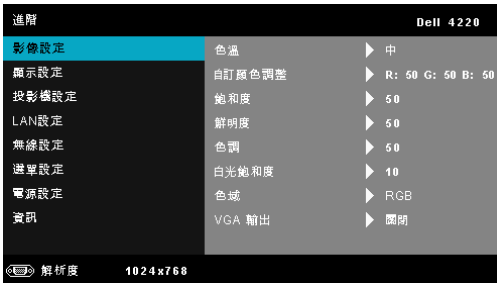

色溫 — 供您調整色溫。色溫較高時螢幕顯得較偏冷色系，色溫較低時則顯得較偏暖色系。當您調整**色彩調整**選單中的值時，會啟動「自訂」模式。數值將儲存於「自訂」模式中。

自訂顏色調整 — 供您手動調整紅色、綠色及藍色。

飽和度 — 供您將視訊訊號源由黑白調整至色彩飽和。按下 可增加影像中的色彩量，按下 可減少影像中的色彩量。

鮮明度 — 按下 可增加鮮明度，按下 可減少鮮明度。

色調 — 按下 可增加影像中的綠色，按下 可減少影像中的綠色（僅限 NTSC 適用）。

白光飽和度 — 按下 ，並使用 及 來調整顯示白光飽和度。

色域 — 可讓您選擇色域。選項有：「RGB」、「YCbCr」與「YPbPr」。

VGA 輸出 — 在投影機待機狀態時，選擇 VGA 輸出功能為開啓或關閉。預設為關閉。



備註：

- 1 如果您調整了色溫、自訂顏色調整、飽和度、鮮明度、色調、及白光飽和度的設定，投影機會自動切換至自訂模式。
- 2 僅限輸入訊號源為複合影像或 S 端子時，才可以使用飽和度、鮮明度及色調。

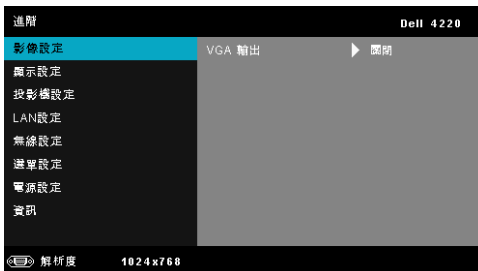

影像設定（未輸入訊號源） — 選取並按下 以啓動影像設定。影像設定選單提供下列選項：





VGA 輸出 — 在投影機待機狀態時，選擇 VGA 輸出功能為開啓或關閉。預設為關閉。

顯示設定（在電腦模式） — 選取並按下  以啓動顯示設定。顯示設定選單提供下列選項：



水平位置 — 按下  可將影像的水平位置往右移，按下  可將影像的水平位置往左移。

垂直位置 — 按下  可將影像的垂直位置往上移，按下  可將影像的垂直位置往下移。

頻率 — 供您改變顯示資料頻率以配合您電腦顯示卡的頻率。當您看到畫面出現垂直的閃爍波紋線條時，請使用控制來最小化這些線條。這只能粗略地調整。



相位 — 使顯示的訊號的相位與顯示卡同步。當您遇到畫面不穩定或閃爍時，請使用功能予以修正。這是精確的調整。

縱橫比 — 讓您選擇一個縱橫比，調整影像顯示的方式。選項有：原始、16:9 及 4:3。

- 原始 — 根據輸入來源選擇「原始」，以維持投影機影像的縱橫比。
- 16:9 — 將輸入訊號源縮放至符合螢幕寬度，並投射 16:9 的螢幕影像。
- 4:3 — 縮放輸入源以符合螢幕大小並投射 4:3 影像。

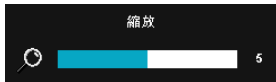
縮放 — 按下  及  可縮放並檢視影像。



按下  或  可調整影像縮放；按下  即可檢視（僅限在遙控器上）。

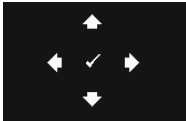

變焦瀏覽 — 按下  以啓動**變焦瀏覽**選單。

使用     瀏覽投影螢幕。

3D 顯示 — 選擇開啓以開啓 3D 顯示功能（預設為關閉）。



備註：

1. 當您想要體驗 3D 功能時，還需要一些其他元件，包括：
 - a 支援 120 Hz 訊號輸出與四倍緩衝功能顯示卡的電腦 / 筆記型電腦。
 - b 具有 DLP Link™ 的「有效」3D 眼鏡。
 - c 3D 內容。參閱「註 4」。
 - d 3D 顯示器（範例：Stereoscopic 播放器）
2. 在符合下列任何情況時啟用 3D 功能：
 - a 支援 120 Hz 訊號之 VGA 或 HDMI 線纜輸出顯示卡的電腦 / 筆記型電腦。
 - b 透過視訊與 S 端子輸入一組 3D 內容。
3. 只有在投影機偵測到上述的任何一種輸入訊號源時，「進階設定之顯示設定」選單中的「3D 顯示」選項才會開啟。
4. 支援 3D 及更新頻率如下列所示：
 - a VGA/HDMI 1280 x 720 120 Hz、1024 x 768 120 Hz 及 800 x 600 120 Hz
 - b 複合 /S 端子 60 Hz
 - c 色差 480i
5. 建議筆記電腦的 VGA 訊號為單一模式輸出（不建議雙模式）。

3D 同步反轉 — 若您戴上 DLP 3D 眼鏡時看見不連續或重疊的影像，您可能需要執行「反轉」以符合左 / 右影像序列以取得正確的影像。（適用 DLP 3D 眼鏡）

顯示設定（在視頻模式） — 選取並按下  以啓動顯示設定。顯示設定選單提供下列選項：

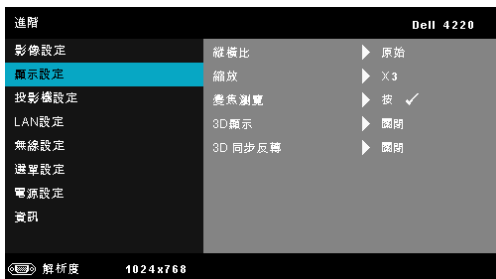



縱橫比 — 讓您選擇一個縱橫比，調整影像顯示的方式。選項有：原始、16:9 及 4:3。





- 原始 — 根據輸入來源選擇「原始」，以維持投影機影像的縱橫比。
- 16:9 — 將輸入訊號源縮放至符合螢幕寬度，並投射 16:9 的螢幕影像。
- 4:3 — 縮放輸入源以符合螢幕大小並投射 4:3 影像。

縮放 — 按下  及  可縮放並檢視影像。

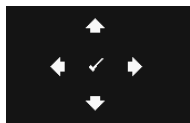

按下  或  可調整影像縮放；按下  即可檢視（僅限在遙控器上）。



變焦瀏覽 — 按下  以啓動**變焦瀏覽**選單。
使用     瀏覽投影螢幕。

3D 顯示 — 選擇開啓以開啓 3D 顯示功能（預設為關閉）。



備註：

1. 當您想要體驗 3D 功能時，還需要一些其他元件，包括：
 - a 支援 120 Hz 訊號輸出與四倍緩衝功能顯示卡的電腦 / 筆記型電腦。
 - b 具有 DLP Link™ 的「有效」3D 眼鏡。
 - c 3D 內容。參閱「註 4」。
 - d 3D 顯示器（範例：Stereoscopic 播放器）
2. 在符合下列任何情況時啟用 3D 功能：
 - a 支援 120 Hz 訊號之 VGA 或 HDMI 線纜輸出顯示卡的電腦 / 筆記型電腦。
 - b 透過視訊與 S 端子輸入一組 3D 內容。
3. 只有在投影機偵測到上述的任何一種輸入訊號源時，「進階設定之顯示設定」選單中的「3D 顯示」選項才會開啟。
4. 支援 3D 及更新頻率如下列所示：
 - a VGA/HDMI 1280 x 720 120 Hz、1024 x 768 120 Hz 及 800 x 600 120 Hz
 - b 複合 /S 端子 60 Hz
 - c 色差 480i
5. 建議筆記電腦的 VGA 訊號為單一模式輸出（不建議雙模式）。

3D 同步反轉 —若您戴上 DLP 3D 眼鏡時看見不連續或重疊的影像，您可能需要執行「反轉」以符合左 / 右影像序列以取得正確的影像。（適用 DLP 3D 眼鏡）

投影機設定 — 選擇並按下  啓動投影機設定。投影機設定選單提供下列選項：

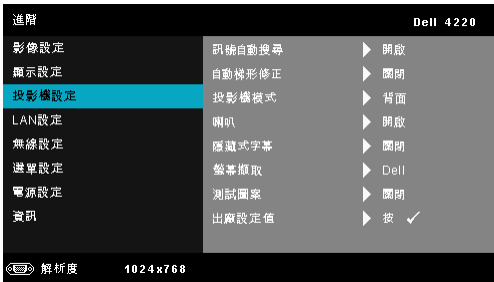

訊號自動搜尋 — 選擇**關閉**（預設）以鎖定目前的輸入訊號。如果當**訊號自動搜尋**模式設為**關閉**時按下「來源」鍵，即可手動選擇輸入訊號。選擇**開啓**以自動偵測可使用的輸入訊號。投影機開啓時，若您按下**來源**鍵，投影機將自動尋找下一個可用的輸入訊號。

自動梯形修正 — 選擇**開啓**可自動修正因投影機擺設角度所造成的影像變形。

投影機模式 — 使您可根據投影機固定方式選擇投影機模式。

- 背投影 - 桌上一 投影機會將影像左右反轉，以便在透明螢幕背面投影。
- 背投影 - 天花板安裝 — 投影機將影像上下左右反轉。您可使用天花板形式投影，從透明螢幕的後方投影。
- 前投影 - 桌上一 此為預設選項。
- 正面投影天花板形式 — 當你選擇此功能時，投影機的影像會上下顛倒。

喇叭 — 選擇**開啓**以啓用喇叭。選擇**關閉**以停用喇叭。

隱藏式字幕 — 選擇**開啓**啓用隱藏式字幕，並啓動隱藏式字幕選單。選擇適當的隱藏式字幕選項：CC1、CC2、CC3 與 CC4。



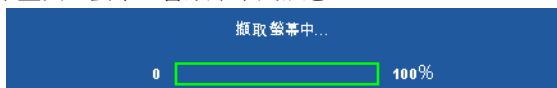

 **備註：**隱藏式字幕選項僅可用於 NTSC。

螢幕擷取 —預設桌布為 Dell 商標。您亦可選擇**螢幕擷取**選項，以擷取顯示畫面。螢幕上會顯示下列訊息。



 **備註：**若要擷取完整影像，請先確認連接至投影機的輸入訊號解析度為 1024 x 768。

測試圖案 —「測試圖案」用於測試焦距與解析度。

您可選擇**關閉**、**1** 或 **2**，以啓用或停用**測試圖案**。您亦可同時按住面板上的  與  鍵 2 秒鐘，以啓用測試圖案 1。您亦可同時按住面板上的  與  2 秒鐘啓用測試圖案 2。

測試圖案 1：

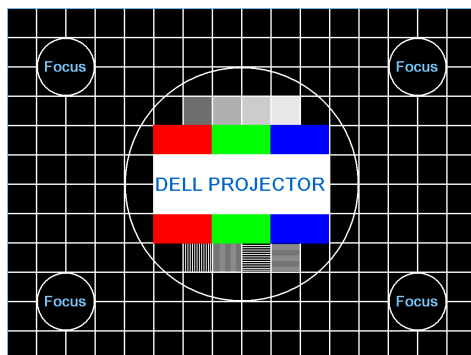

測試圖案 2：



出廠設定值 —選取並按下 ，可將所有設定重設為出廠預設值。會出現下列警告訊息：



出廠設定值的項目，包括了電腦訊號和視訊訊號的設定。

LAN 設定—選擇並按下 啓動 LAN 設定。LAN 設定選單提供下列選項：



無線及 LAN—選擇啓用以啓動「無線及 LAN」功能。

DHCP—若 DHCP 伺服器存在於投影機連線的網路中，當您選擇 DHCP 開啓時將自動取得 IP 位址。如果 DHCP 為關閉，請手動設定 IP 位址、子網路遮罩及閘道。使用 及 選擇 IP 位址、子網路遮罩及閘道的數字。鍵入 Enter 以確認每個數字，然後使用 及 設定下一個項目。

IP 地址—自動或手動指定連接至網路的投影機 IP 地址。

子網路遮罩—設定網路連線的子網路遮罩。

閘道—若您以手動設定，請與您的網路 / 系統管理員確認閘道位址。

DNS—若您以手動設定，請與您的網路 / 系統管理員確認 DNS 伺服器 IP 位址。

儲存—按下 儲存於網路組態設定中所作的變更。

備註：

1. 使用 及 鍵選擇 IP 地址、子網路遮罩、閘道、DNS 及儲存。
2. 按下 鍵輸入 IP 地址、子網路遮罩、閘道、或 DNS 以設定值。（所選的選項以藍色反白）
 - a 使用 與 鍵選擇選項。
 - b 使用 與 鍵以設定值。
 - c 設定完成後，按下 鍵退出。
3. IP 地址、子網路遮罩、閘道、和 DNS 設定完畢後，選擇**儲存**並按下 鍵即可儲存設定。
4. 如果您選擇**儲存**，但未按下**輸入**鍵，系統將維持原始設定。

重設—按 重設網路組態設定。

無線設定 — 選擇並按下 啟動無線設定。無線設定選單提供下列選項：



無線 — 預設選項為**已連接**。選擇**已移除連接**停用無線網路連線。

 **備註：**建議您使用無線連接的預設設定。

DHCP 伺服器 — 讓您可啓用無線 DHCP 伺服器。

起始 IP 位址 — 自動或手動指定 DHCP 伺服器的起始 IP 位址，以無線連接投影機。

結束 IP 位址 — 自動或手動指定 DHCP 伺服器的結束 IP 位址，以無線連接投影機。

子網路遮罩 — 設定無線網路連線的子網路遮罩。

閘道 — 若您以手動設定，請與您的網路 / 系統管理員確認閘道位址。

DNS — 若您以手動設定，請與您的網路 / 系統管理員確認 DNS 伺服器 IP 位址。

儲存 — 按下 儲存於無線網路組態設定中所作的變更。

 **備註：**

1. 使用 及 鍵選擇 IP 地址、子網路遮罩、閘道、DNS 及儲存。
2. 按下 鍵輸入 IP 地址、子網路遮罩、閘道、或 DNS 以設定值。(所選的選項以藍色反白)
 - a 使用 與 鍵選擇選項。
 - b 使用 與 鍵以設定值。
 - c 設定完成後，按下 鍵退出。
3. IP 地址、子網路遮罩、閘道、和 DNS 設定完畢後，選擇**儲存**並按下 鍵即可儲存設定。
4. 如果您選擇**儲存**，但未按下**輸入**鍵，系統將維持原始設定。

重設 — 按 重設無線組態設定。

選單設定 — 選擇並按下  啓動選單設定。選單設定包含下列選項：

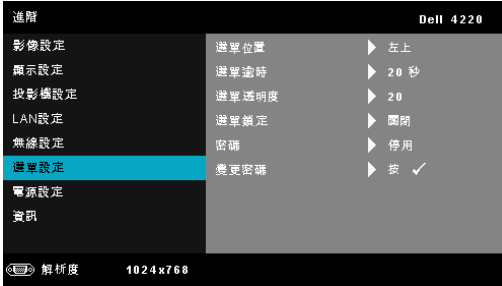

選單位置 — 讓您改變 OSD 在螢幕上的位置。

選單逾時 — 讓您調整 OSD 逾時的時間。根據預設，20 秒無動作則 OSD 將消失。

選單透明度 — 選擇以改變 OSD 背景的透明度。

選單鎖定 — 選取**開啓**以啓用「選單鎖定」並隱藏 OSD 選單，選擇**關閉**以停用「選單鎖定」。若欲停用選單鎖定功能並使 OSD 消失，按下控制面板上或遙控器上的**選單**鍵持續 15 秒，則停用此功能。

密碼 — 當啓用密碼防護功能，在電源接頭插入插座且首次開啓投影機電源時，「密碼防護」對話框會出現並要求您輸入一組密碼。此功能預設為停用。您可選擇**啓用**啓用此功能。若先前已設定密碼，請先鍵入密碼並選擇功能。此密碼安全功能將於下次開啓投影機時啓用。若啓用此功能，投影機電源開啓時會要求您輸入密碼。

1 首次密碼輸入需求：

- a 移至**選單設定**，按下 ，然後選取**密碼**以**啟用**密碼設定。



- b 啟動「密碼」功能會顯示變更畫面。從畫面中輸入 4 個數值並按下 。

4220 密碼畫面



4320 密碼畫面



- c 為確認，再次輸入密碼。
- d 若密碼驗證成功，可以重新使用投影機的功能及工具。
- 2 如果您輸入錯誤密碼，還有另外兩次機會。輸入錯誤三次後，投影機會自動關機。

 **備註：**倘若忘記密碼，請聯絡 DELL™ 或合格的服務人員。

- 3 欲停用密碼功能，請選擇**停用**選項以停用此功能。
- 4 欲刪除密碼，請選擇**刪除**選項。

變更密碼—輸入原始密碼。然後，輸入新密碼並再次確認新密碼。

4220 變更密碼畫面

4320 變更密碼畫面

請輸入原始密碼。

密碼 (4 個字元): X X X X

| | | | | | | | | | |
|---|---|---|---|---|---|---|----|----|---|
| A | B | C | D | E | F | G | H | I | J |
| K | L | M | N | O | P | Q | R | S | T |
| U | V | W | X | Y | Z | 0 | 1 | 2 | 3 |
| 4 | 5 | 6 | 7 | 8 | 9 | ← | 鍵入 | 離開 | |

PPID CN-0R3KXG-S0081-46B-0208

選擇 確認

請輸入原始密碼。

密碼 (4 個字元): X X X X

| | | | | | | | | | |
|---|---|---|---|---|---|---|----|----|---|
| A | B | C | D | E | F | G | H | I | J |
| K | L | M | N | O | P | Q | R | S | T |
| U | V | W | X | Y | Z | 0 | 1 | 2 | 3 |
| 4 | 5 | 6 | 7 | 8 | 9 | ← | 鍵入 | 離開 | |

PPID CN-050C9M-S0081-46B-0208

選擇 確認

請輸入新密碼。

密碼 (4 個字元): X X X X

| | | | | | | | | | |
|---|---|---|---|---|---|---|----|----|---|
| A | B | C | D | E | F | G | H | I | J |
| K | L | M | N | O | P | Q | R | S | T |
| U | V | W | X | Y | Z | 0 | 1 | 2 | 3 |
| 4 | 5 | 6 | 7 | 8 | 9 | ← | 鍵入 | 離開 | |

PPID CN-0R3KXG-S0081-46B-0208

選擇 確認

請輸入新密碼。

密碼 (4 個字元): X X X X

| | | | | | | | | | |
|---|---|---|---|---|---|---|----|----|---|
| A | B | C | D | E | F | G | H | I | J |
| K | L | M | N | O | P | Q | R | S | T |
| U | V | W | X | Y | Z | 0 | 1 | 2 | 3 |
| 4 | 5 | 6 | 7 | 8 | 9 | ← | 鍵入 | 離開 | |

PPID CN-050C9M-S0081-46B-0208

選擇 確認

請再次輸入新密碼。

密碼 (4 個字元): X X X X

| | | | | | | | | | |
|---|---|---|---|---|---|---|----|----|---|
| A | B | C | D | E | F | G | H | I | J |
| K | L | M | N | O | P | Q | R | S | T |
| U | V | W | X | Y | Z | 0 | 1 | 2 | 3 |
| 4 | 5 | 6 | 7 | 8 | 9 | ← | 鍵入 | 離開 | |

PPID CN-0R3KXG-S0081-46B-0208

選擇 確認

請再次輸入新密碼。

密碼 (4 個字元): X X X X

| | | | | | | | | | |
|---|---|---|---|---|---|---|----|----|---|
| A | B | C | D | E | F | G | H | I | J |
| K | L | M | N | O | P | Q | R | S | T |
| U | V | W | X | Y | Z | 0 | 1 | 2 | 3 |
| 4 | 5 | 6 | 7 | 8 | 9 | ← | 鍵入 | 離開 | |

PPID CN-050C9M-S0081-46B-0208

選擇 確認

電源設定 — 選擇並按下 啓動電源設定。電源設定選單提供下列選項：



立即關機 — 選擇**開啓**，按一下「電源」鍵即可關閉投影機電源。此功能可讓投影機快速關機，並加速風扇速度。快速關機時將產生較高的聽覺噪音。

 **備註：**在開啟投影機之前，等待 60 秒使內部溫度穩定。若您嘗試立即開啟電源，投影機將需要較長的時間開機。其冷卻風扇將以全速運轉約 30 秒以穩定內部溫度。

省電 — 選擇**關閉**停用省電模式。根據預設，投影機設定為 120 分鐘無活動後便進入省電模式。切換至省電模式之前螢幕上顯示一個 60 秒倒數警告訊息。倒數期間按下任何鍵即可停止省電模式。

您亦可設定不同的延遲期間以進入省電模式。延遲期間指的是您想讓投影機在沒有訊號輸入的情形下等待的時間，省電可設為 30、60、90，或 120 分鐘。

若於延遲期間內沒有偵測到輸入訊號，投影機將自動關機。欲開啓投影機請按下「電源」鍵。

待機時 — 選擇**無線功能開啓**或**關閉**即可在投影機處於待機狀態時開啓/關閉無線/LAN 模組（預設為「無線功能關閉」）。

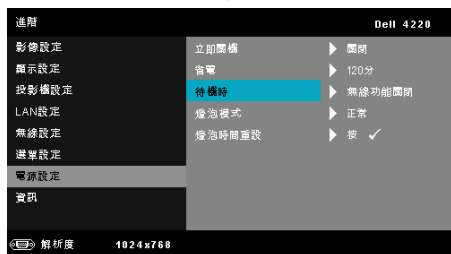

燈泡模式 — 讓您可選擇**正常**或**節能**模式。

正常模式以完整電源等級運作。經濟模式以較低的電力運作，可使燈泡壽命較長、操作較安靜且使螢幕上輸出反光較暗。

燈泡時間重設 — 按下  並選取**確認**選項，即可重設燈泡時數。

資訊 — 「資訊」選單可顯示目前 4220 或 4320 投影機的設定。



語言功能表

讓您設定 OSD 的語言。按下  啟動語言選單。



輔助說明

如果您在使用投影機時遇到困難，您可使用輔助說明選單以取得疑難排解資訊。

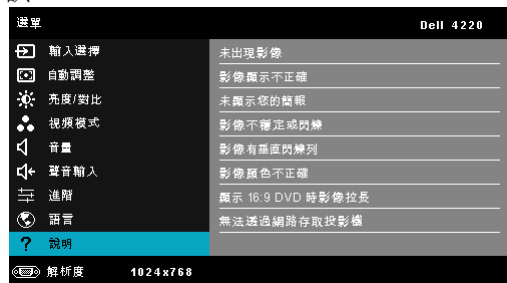

無線網路安裝

 **備註：** 您的電腦必需具有下列最低系統要求：

作業系統：

- Windows

Microsoft Windows 2000™ (Service pack 4 或以上)、Windows XP™ Home 或 Professional Service pack 2 (建議 32 位元)、Windows Vista (32 位元) 及 Windows® 7 Home 或 Professional (32 位元或 64 位元)

- MAC

MacBook 以上、MacOS 10.5 以上

最低硬體要求：

- a** Intel 雙核心 1.4 MHz 或更快的處理器
- b** 需要 256 MB RAM，建議 512 MB (或以上)。
- c** 10 MB 可用硬碟空間
- d** nVIDIA 或 ATI 顯示卡 (需配備 64 MB 以上的視訊記憶體)
- e** 乙太網路轉接器 (10 / 100 bps) 供乙太網路連接
- f** 可支援 WLAN 連線的 WLAN 網路卡 (符合 NDIS 802.11b、802.11g、802.11n 的任何 Wi-Fi 裝置)

網頁瀏覽器

Microsoft Internet Explorer 6.0 或 7.0 (建議) 或 8.0、Firefox 1.5 或 2.0，與 Safari 3.0 以上

 **備註：** 4220 及 4320 機型的無線網路安裝步驟皆相同。

啟用投影機的無線功能







爲了無線使用您的投影機，您必需完成下列步驟：

- 1 安裝選購的無線傳輸器。請參閱第 11 頁「安裝無線傳輸器（選購）」。
- 2 將電源線插入電源插座，並按下電源鍵。



- 3 按下投影機控制面板或遙控器上的**選單**鍵。



 **備註：**使用 、、 和  鍵瀏覽，按下  可選取。

- 4 無線網路連線預設爲**啓用**。請參閱第 51 頁「無線設定」。
- 5 進入**輸入訊號源**選單，選擇**無線**/USB，然後選取子選單上的**無線螢幕**。請參閱第 39 頁「無線/USB 輸入來源」。

將出現下圖所示無線指南螢幕：



 **備註：**如果已停用無線網路連線，那麼請依照下列這些步驟進行設定：
進階設定 → 無線設定 → 無線 → 已連接。在此步驟中選取無線功能選項時，影像輸入來源會自動切換至無線功能畫面。



6 請記下**登入碼**、**網路名稱 (SSID)** 及 **IP 地址**，稍後您將需要這些資訊進行登入。

在電腦上安裝無線應用程式軟體

7 將電腦連線至 4220 或 4320 無線網路。

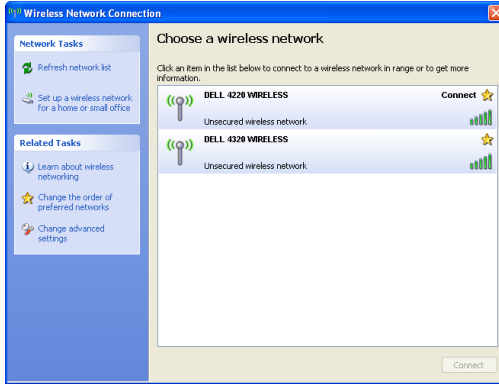

備註：

- 您的電腦必需具備無線網路功能以偵測連結。
- 當您連線至 4220 或 4320 無線網路時，會失去與其他無線網路的連線。

備註：請記得先關閉所有的 Proxy。（在 Microsoft® Windows Vista 下：按下控制台 → 網際網路選項 → 連線 → 區域網路設定）

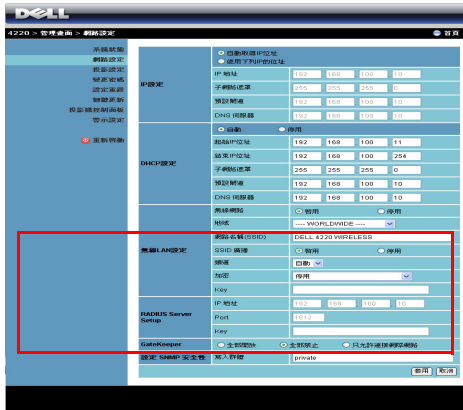

8 開啟您的網際網路瀏覽器。會自動將您導向至「4220 或 4320 網頁管理」網頁。



備註：若網頁無法自動載入，請在瀏覽器位址列中輸入投影機畫面上顯示的 IP 位址 (預設 IP 位址是 192.168.100.10) 。

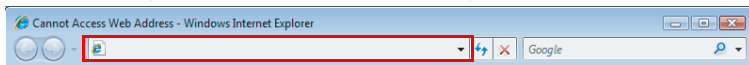

9 就會開啓「4220 或 4320 網頁管理」頁面。初次使用時，請按下**下載**。



10 選擇適當的作業系統，然後按下**下載**。



- 11 點選**執行**進行軟體的一次性安裝。

 **備註：**您可選擇儲存檔案並稍後安裝。欲稍後安裝，請點選**儲存**。

 **備註：**若因為電腦上不適當的權限導致無法安裝應用程式，請聯絡您的網路系統管理員。

- 12 安裝軟體將會開啓。請遵循螢幕上指示完成安裝。

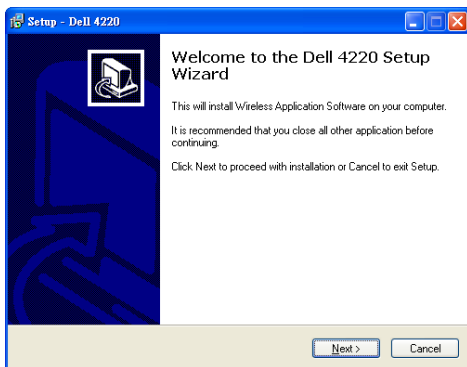
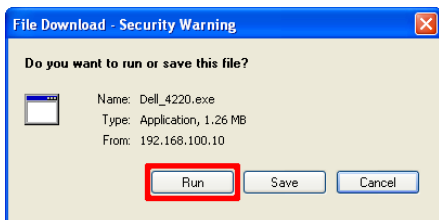

啟動無線應用程式

一旦安裝完成，4220 或 4320 無線應用程式軟體將會啟動並自動搜尋投影機。會出現下列畫面：

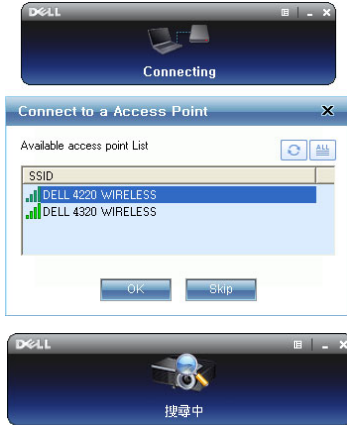

登入

欲與投影機通訊，請輸入無線網路安裝中第 6 步驟所提供的登入碼，然後按下**確定**。



 **備註：**若未偵測到 IP 位址，請輸入顯示於畫面左下角的 IP 位址。

認識按鍵





登入成功後，會顯示下列畫面：

投影模式



| 項目 | 說明 | |
|----|--|----------------|
| 1 | 狀態列 | 顯示 IP 與登錄碼資訊。 |
| |  選單 | 點選以啟動應用程式選單。 |
| |  最小化按鍵 | 點選將應用程式最小化。 |
| |  關閉按鍵 | 點選退出應用程式。 |
| 2 | 狀態 模式 | |
| |  投影模式 | 點選以啟動投影模式。 |
| |  視頻模式 | 點選以啟動視頻模式。 |
| 3 | 控制工具列 | |
| |  全螢幕 | 點選以全螢幕投影影像。 |
| |  分割 1 | 點選以投影螢幕左上角的影像。 |
| |  分割 2 | 點選以投影螢幕右上角的影像。 |
| |  分割 3 | 點選以投影螢幕左下角的影像。 |
| |  分割 4 | 點選以投影螢幕右下角的影像。 |
| |  停止 | 點選以停止投影。 |
| |  暫停 | 點選以暫停投影。 |
| |  聲音投影 | 點選以啟用聲音投影。 |
| 4 | 連接狀態 | |
| |  連接圖示 | 投影機運作時閃爍。 |

簡報投影

- 欲投影簡報，請點選任何投影按鍵 。
- 欲暫停簡報，請點選 。圖示轉為綠色。
- 欲繼續簡報，請再次點選 。
- 欲對簡報進行聲音投影，請點選 。請參閱第 73 頁「聲音投影安裝」。
- 欲停止簡報，請點選 。

視頻模式



| 項目 | 說明 | |
|---|--------------|---------------------|
| 1 | 控制工具列 | |
|  | 開啓 | 點選以開啓資料夾並搜尋視頻或音樂檔案。 |
|  | 播放 | 點選以啓動播放程式。 |
|  | 停止 | 點選以停止播放程式。 |
|  | 靜音 | 按一下以靜音 / 解除靜音。 |

 **備註：**下列資訊僅為無線資料簡報模式用。顯示視訊片段或動畫時，影像顯示可能緩慢或顯示不順暢。請參考下列的影格率：

無線簡報影格率

| 螢幕變化 | 預估每秒影格 ² |
|--------|---------------------|
| <5% | 30 |
| <10% | 28 |
| <20% | 26 |
| <40% | 25 |
| <75% | 22 |
| <=100% | 20 |

 **備註：**

- 1 螢幕變化的百分比是以 1024 x 768 為基礎。例如，於 1024 x 768 的桌面上顯示 320 x 240 視訊片段時，螢幕變化為 9.8%。
- 2 正確的影格率可能因各種因素而異，例如網路環境、影像內容、訊號狀況、位置與 CPU 效能。
- 3 於清晰的 WLAN 環境中使用 802.11g 連結，且無螢幕伸展。
- 4 壓縮至 1024 x 768 且低於 802.11g。

 **備註：**執行無線、USB 螢幕或 USB 檢視器簡報時，您的電腦將不會進入 S1（待機模式）/ S3（休眠模式）/ S4（冬眠模式）。

使用選單

點選  以顯示選單。



網頁管理 一點選以開啓「網頁管理」頁面。請參閱第 81 頁「從「網頁管理」管理投影機」。

搜尋投影機 一點選以搜尋並連接至無線投影機。

製作 APPLICATION TOKEN 一點選以製作 Application Token。請參閱第 100 頁「製作 Application Token」。

系統資訊 一點選以顯示系統資訊。

關於 一點選顯示應用程式版本。

結束 一點選以關閉應用程式。

安裝 Presentation to Go (行動簡報；PtG)

安裝 PtG 的最低系統需求為：

作業系統：

- Windows

Microsoft Windows XP™ Home 或 Professional Service pack 2/3 (建議使用 32 位元版本)、Windows Vista 32 位元版本，或 Windows® 7 Home 或 Professional 32 位元或 64 位元

- Office 2003 或 Office 2007



備註： 4220 與 4320 機型安裝 Presentation to Go (行動簡報；PtG) 的步驟皆相同。

為了使用您的 USB 檢視器，您必需完成下列步驟：

「無線及 LAN」選項及「無線連線」預設為啟用。

- 1 將 USB 快閃記憶體插至投影機。



備註：

- 僅支援 10MB x 40M 像素以內的 JPEG 格式相片。
- PtG 轉換器可將您的 PowerPoint 檔案轉換為 PtG 檔案。請參閱第 72 頁「PtG 轉換器 - 精簡版」。
- 您可從 Dell 支援網站下載「PtG 轉換器 - 精簡版」：support.dell.com。

- 2 在輸入訊號源選單中，選擇**無線**/USB，然後選取子選單上的**USB 檢視器**。請參閱第 39 頁「無線/USB 輸入來源」。



備註：

- 1 停用「無線及 LAN」功能時，請至**LAN 設定**選單，選取「**無線及 LAN**」選項中的「**啟用**」以啟動「無線及 LAN」功能。
- 2 當無線連線中斷連線時，請至**無線設定**選單，選取**無線**選項中的「**已連接**」以啟用無線連線。

PtG 檢視器

就緒時系統將停留於此頁面。



相片檢視器

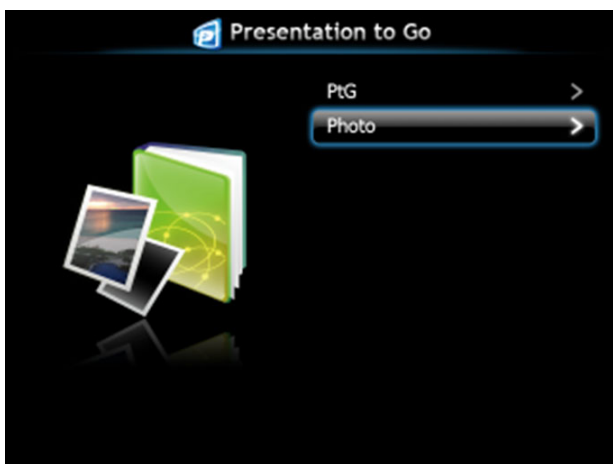

PtG/ 相片功能介紹

顯示儲存於 USB 磁碟中有效的 PtG 與相片檔案。

 **備註：**若僅偵測到一個磁碟，系統將會跳過此步驟。

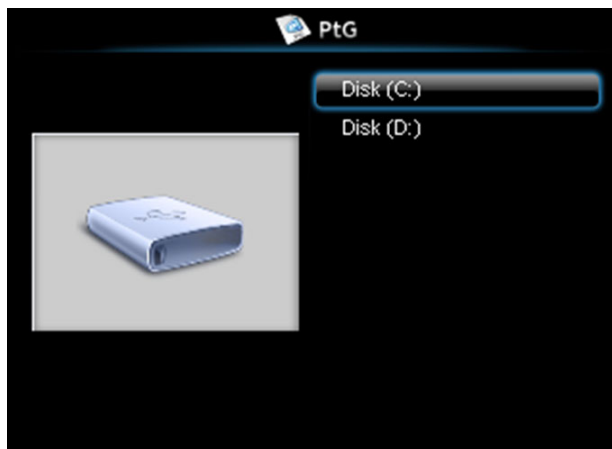

PtG 總覽



相片總覽

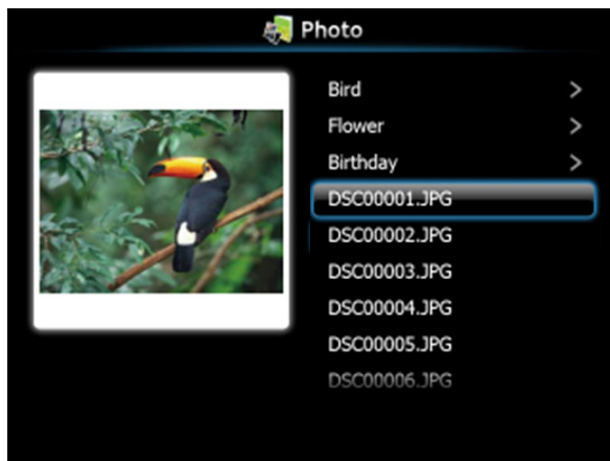

 **備註：**支援 14 種相片檔案名稱格式（語言：英文、荷文、法文、德文、義大利文、日文、韓文、波蘭文、葡萄牙文、俄文、簡體中文、西班牙文、瑞典文與繁體中文）。

按鍵說明

使用上、下與左鍵瀏覽，使用投影機控制面板或遙控器上的  鍵選擇。

| 按鍵 | 上  | 下  | 左  | 右  | 輸入  |
|--------|---|---|---|---|--|
| PtG 功能 | 上 | 下 | 返回 | 無功能 | 輸入 |
| PtG 播放 | 上一頁 | 下一頁 | 返回 | 無功能 | 下一個暫停 |
| 相片功能 | 上 | 下 | 返回 | 無功能 | 輸入 |
| 相片播放 | 上一頁 | 下一頁 | 返回 | 無功能 | 無功能 |

 **備註：**若您於使用 PtG 時進入螢幕顯示（OSD）選單，無法以上、下與左鍵進行 PtG 瀏覽。

安裝 PtG 轉換器 - 精簡版

請遵循螢幕上指示完成安裝。

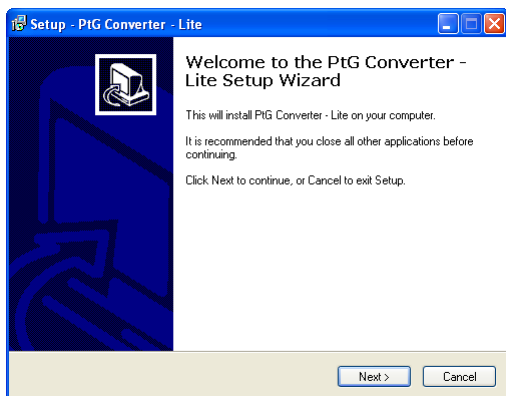

PtG 轉換器 - 精簡版

請開啓「PtG 轉換器 - 精簡版」。會出現下列畫面：



- 1 點選  開始轉換。
- 2 選擇您希望轉換的 PowerPoint 檔案。

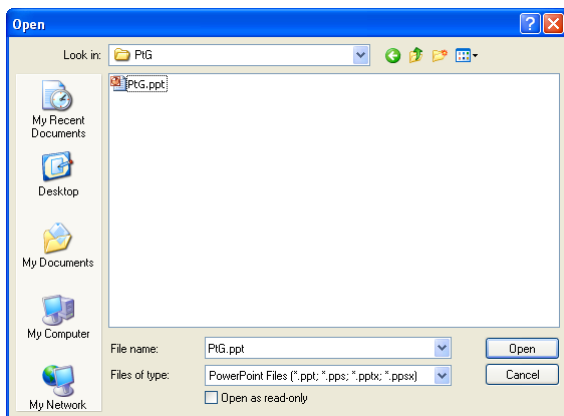

- 3 點選「瀏覽」鍵選擇儲存位置，然後按下「確定」。

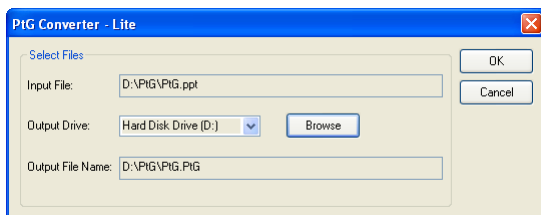

備註：

- 1 若您的電腦未安裝 MS PowerPoint，檔案轉換將失敗。
- 2 PtG 轉換器僅支援最多 20 頁。
- 3 PtG 轉換器僅支援 .ppt 檔案轉換至 .PtG 檔案。

聲音投影安裝

「聲音投影」僅支援無線螢幕與 LAN 設定來源。

最低系統要求如下所述：

作業系統：

- Windows

Microsoft Windows XP™ Home 或 Professional Service pack 2/3 (建議使用 32 位元版本)、Windows Vista 32 位元版本，或 Windows®7 Home 或 Professional 32 位元或 64 位元

最低硬體要求：

- Intel® Core™ i5-460 MHz (2.53 GHz/Turbo 2.8 GHz) 或更快的處理器
- 建立使用配備 1GB 以上 DDR3 獨立視訊記憶體之顯示卡
- 需有 2 GB 以上以 1066 MHz 時脈運作的雙通道 DDR3 SDRAM 記憶體
- 超高速乙太網路
- 適用於 WLAN 連線的整合式 802.11 b/g/n Wi-Fi 裝置



備註：「聲音投影」功能不支援 MAC 作業系統。



備註：如果您的電腦不符合最低硬體要求，聲音投影可能會延遲或出現雜音。符合建議的系統要求可獲得最佳化的聲音投影效能。



備註：4220 及 4320 機型的聲音投影設定步驟皆相同。

請依照這些步驟設定聲音投影功能：

啟用投影機的無線或 LAN 功能

- 1 連接電源線並按下電源鍵以啟動投影機。



- 2.1 如果您選擇 LAN 連線模式，請依照這些步驟啟用「無線及 LAN」功能（預設為啟用）：進階設定 → LAN 設定 → 無線及 LAN → 啟用。



- 2.2 如果您選擇無線連線模式，請依照這些步驟啟用無線連線（預設為已連接）：進階設定 → 無線設定 → 無線 → 已連接。



備註：如果您想要使用 4220 或 4320 投影機的無線連線功能，必須安裝選購的無線傳輸器。請參閱第 11 頁「安裝無線傳輸器（選購）」。

- 3 進入輸入來源選單，選擇**無線/USB**，然後選取子選單上的**無線螢幕**。



將出現下圖所示的無線指南螢幕：





- 4 請記下**登入碼**、**網路名稱 (SSID)** 及 **IP 地址**，稍後您將需要這些資訊進行登入。

在電腦上安裝 Dell 無線應用程式軟體

- 5 將 LAN 網路連接線連接至投影機與電腦。



 **備註：**如果投影機已經安裝選購的無線傳輸器，您也可以選擇無線連線。請參閱第 60 頁上的「無線指南」。

 **備註：**建議將所有代理伺服器**關閉**。(在 Microsoft® Windows 7 下：按下控制台 → 網際網路選項 → 連線 → 區域網路設定)

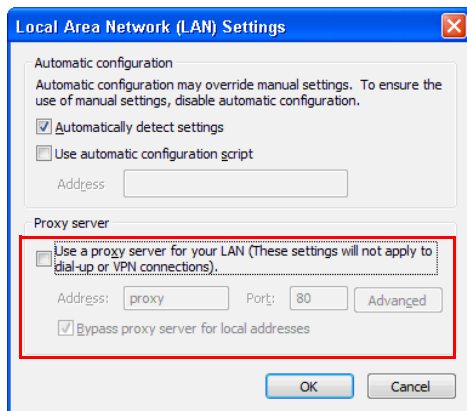

6 如果在設定「聲音投影」時使用「無線或 LAN」，便必須有「無線應用成斥軟體」。請在您第一次使用「聲音投影」時下載並安裝軟體。如果已經安裝，請跳過**步驟 6-7**。

 **備註：**您只需要安裝「無線應用程式軟體」一次。

7 無線應用程式軟體的下載與安裝步驟請參閱第 60 頁中的「無線應用程式軟體」。

- 10 您現在已經登入 4220 或 4320 無線應用程式。按下應用程式中的「播放」鍵以啟動 LAN 或無線投影。



備註：您可以使用控制項來控制以全螢幕模式或以分割畫面模式投影。

- 11 按下應用程式中的「聲音投影」按鈕以啓用聲音投影功能。



備註：聲音投影功能需額外安裝驅動程式，如果您的電腦沒有安裝驅動程式，螢幕上就會顯示需安裝驅動程式的訊息。您可以從 Dell 支援網站 support.dell.com 下載「額外的驅動程式」。

- 12 執行電腦上的 Windows Media Player 或其他聲音播放程式軟體（例如：Winamp 播放程式）。



視頻串流安裝

「視頻串流」僅支援「無線顯示」與「LAN 顯示」來源。

最低系統要求如下所述：

作業系統：

- Windows

Microsoft Windows XP™ Home 或 Professional Service pack 2/3 (建議使用 32 位元版本)、Windows Vista™ 32 位元版本，或 Windows® 7 Home 或 Professional 32 位元或 64 位元

- MAC

MacBook Pro 或更高階的電腦、MacOS 10.5 或更新的版本

最低硬體要求：

- a Dual® Core™ 1.4 GHz 或更快的處理器
- b 建立使用配備 64 MB 以上獨立視訊記憶體顯示卡
- c 建議使用 2 GB 以上的 DDR SDRAM 記憶體
- d 超高速乙太網路
- e 適用於 WLAN 連線的整合式 802.11 b/g/n Wi-Fi 裝置



備註：如果您的電腦不符合最低硬體要求，視頻串流可能會延遲。符合建議的系統要求可獲得最佳化的視頻串流效能。



備註：4220 及 4320 機型的視頻串流設定步驟皆相同。

視頻串流支援格式

| 檔案格式 | 視訊格式 | 聲音格式 |
|------|------------------------|-------------------|
| MP4 | AVC、Mpeg4 visual、H.263 | AAC-LC、MP3、AMR NB |
| MOV | AVC、Mpeg4 visual、H.263 | AAC-LC、MP3 |
| ASF | VC1 | WMA |

啟用投影機的無線或 LAN 功能

請參閱「聲音投影安裝」的步驟 1 至 4 以啟用無線或 LAN 功能。

在電腦上安裝 Dell 無線應用程式軟體

請參閱「聲音投影安裝」的步驟 5 至 7 以安裝「Dell 無線應用程式軟體」。

啟動無線應用程式

請參閱「聲音投影安裝」的步驟 8 以啟動「無線應用程式」。

登入

請參閱「聲音投影安裝」的步驟 9 以啟動「無線應用程式」。

- 1 您現在已經登入 4220 或 4320 無線應用程式。按一下**視頻模式**鍵切換至「視頻模式」畫面。



- 2 按一下  選擇視頻或音樂檔案並啟動播放程式。

從「網頁管理」管理投影機

設定網路設定

若投影機以連接至網路，您可使用網頁瀏覽器存取投影機。關於設定網路設定，請參考第 50 頁「LAN 設定」。

存取網頁管理

使用 Internet Explorer 5.0 版本以上或 Netscape Navigator 1.5 版本以上並輸入 IP 位址。您現在可存取「網頁管理」並從遠端地點管理投影機。

 **備註：**4220 及 4320 機型的網路管理及設定皆相同。

首頁



- 網頁瀏覽器輸入投影機的 IP 位址以存取「網頁管理首頁」。請參閱第 50 頁「LAN 設定」。
- 從列表中選擇網頁管理的語言。
- 點選左側索引標籤上任何選單項目存取頁面。

下載無線應用程式軟體

請參閱第 57 頁「無線網路安裝」。

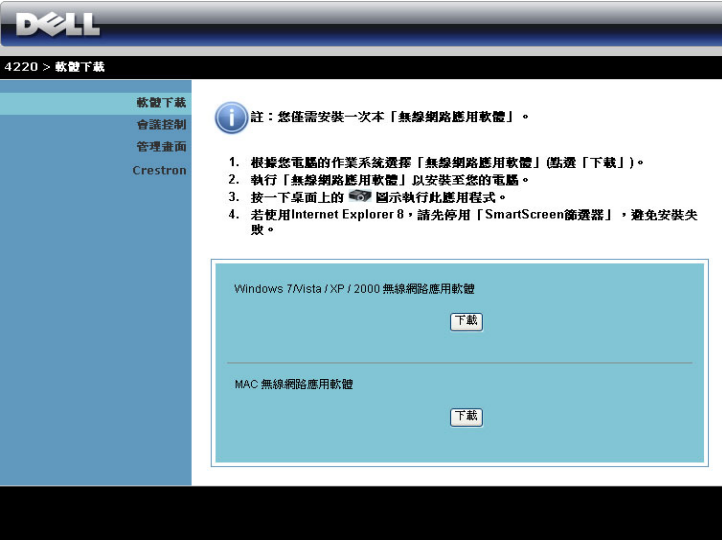

The screenshot shows the Dell website's software download page. At the top left is the Dell logo. Below it, the breadcrumb path reads "4220 > 軟體下載". A left-hand navigation menu includes "軟體下載", "會議控制", "管理畫面", and "Crestron". The main content area features an information icon (i) with a note: "註：您僅需安裝一次本「無線網路應用軟體」。". Below this is a numbered list of four steps: 1. Select the OS (Windows 7/Vista / XP / 2000 or MAC). 2. Click the download button. 3. Click the application icon on the desktop. 4. If using Internet Explorer 8, disable SmartScreen. The application list includes "Windows 7/Vista / XP / 2000 無線網路應用軟體" and "MAC 無線網路應用軟體", each with a "下載" (Download) button.

根據您電腦的作業系統按下對應的**下載**鍵。

會議控制

此功能讓您不需使用投影機線纜即可從不同來源主持會議簡報，並讓您控制每個簡報如何顯示於螢幕上。



 **備註：**無 Conference Play Control（會議播放控制），最後按下應用程式上「播放」鍵的使用者將可控制全螢幕投影。

電腦名稱：列出登錄會議控制的電腦。

播放控制：點選按鍵控制每個電腦的投影如何顯示於螢幕。

- 全螢幕投影 — 電腦的簡報將佔據整個螢幕。
- 1 分割 1 - 電腦的簡報會出現於螢幕的左上角。
- 2 分割 2 - 電腦的簡報會出現於螢幕的右上角。
- 3 分割 3 - 電腦的簡報會出現於螢幕的左下角。
- 4 分割 4 - 電腦的簡報會出現於螢幕的右下角。
- 停止 - 停止電腦的投影。

IP 地址：顯示每個電腦的 IP 位址。

 **備註：**若要結束會議，請按下**首頁**。

管理內容

管理者



The screenshot shows the Dell Crestron management interface. At the top, there is a black header with the Dell logo. Below the header, a navigation bar displays "4220 > 管理畫面". On the left side, there is a vertical menu with the following items: "軟體下載", "會議控制", "管理畫面" (highlighted), and "Crestron". The main content area is a light blue box containing a login form. The form has two rows: the first row contains a label "管理員密碼" followed by a text input field and a "登入" button; the second row contains a label "PPID" followed by the value "CN-DR3KXG-80081-925-0000".

必需具有管理員密碼才可存取「管理畫面」頁面。

- **管理員密碼**：輸入管理員密碼，然後按下**登入**。預設密碼為「admin」。如果要變更密碼，請參閱第 89 頁「變更密碼」。

系統狀態



4220 > 管理畫面 > 系統狀態 ● 首頁 >>

| | |
|--|-----------------------------|
| 系統狀態 | 網路狀態 |
| 網路設定 | IP 地址 192.168.3.80 |
| 投影設定 | 子網路遮罩 255.255.255.0 |
| 變更密碼 | 預設網道 192.168.3.254 |
| 設定重置 | 有線 MAC 地址 00:12:5F:00:1F:6B |
| 軟體更新 | 連線狀態 |
| 投影機控制面板 | 投影狀況 待機中 |
| 警示設定 | 人數 0 |
|  重新啓動 | 投影機狀態 |
| | 機型名稱 4220 |
| | 投影機名稱 |
| | 位置 |
| | 聯絡人 |
| | 狀態 關閉 |
| | 燈管時數 0 hrs |

即顯示網路狀態、連接狀態、投影機狀態的相關資訊。

網路設定

請參閱第 50 頁上的 OSD 章節。

| 設定類別 | 設定項目 | 值 |
|---------------------|-------------|--|
| IP設定 | 自動取得 IP 位址 | <input checked="" type="radio"/> |
| | 使用下列 IP 的位址 | <input type="radio"/> |
| | IP 地址 | 192 168 100 10 |
| | 子網路遮罩 | 255 255 255 0 |
| DHCP設定 | 預設閘道 | 192 168 100 10 |
| | DNS (伺服器) | 192 168 100 10 |
| | 自動 | <input checked="" type="radio"/> |
| | 停用 | <input type="radio"/> |
| 無線LAN設定 | 起始IP位址 | 192 168 100 11 |
| | 結束IP位址 | 192 168 100 254 |
| | 子網路遮罩 | 255 255 255 0 |
| | 預設閘道 | 192 168 100 10 |
| | DNS (伺服器) | 192 168 100 10 |
| | 無線網路 | <input checked="" type="radio"/> 啟用 <input type="radio"/> 停用 |
| | 地域 | --- WORLDWIDE --- |
| | 網路名稱 (SSID) | DELL 4220 WIRELESS |
| RADIUS Server Setup | SSID 廣播 | <input checked="" type="radio"/> 啟用 <input type="radio"/> 停用 |
| | 頻道 | 自動 |
| | 加密 | 停用 |
| | Key | |
| GateKeeper | IP 地址 | 192 168 100 10 |
| | Port | 1812 |
| | Key | |
| 設定 SNMP 安全性 | 全部開放 | <input type="radio"/> |
| | 全部禁止 | <input checked="" type="radio"/> |
| | 只允許連接網際網路 | <input type="radio"/> |
| 設定 SNMP 安全性 | 寫入群體 | private |

IP 設定

- 選取**自動取得 IP 位址**以自動指定投影機的 IP 位址，或選取**使用下列 IP 的位址**以手動指定 IP 位址。

DHCP 設定

- 選取**自動**可自動從 DHCP 伺服器中設定**起始 IP 地址**、**結束 IP 地址**、**子網路遮罩**、**預設閘道**及 **DNS 伺服器**位址，或選取**停用**停用此功能。

無線 LAN 設定

- 選取**啟用**以設定**地域**、**網路名稱 (SSID)**、**SSID 廣播**、**頻道**、**加密**、**Key**。選取**停用**停用無線設定。

網路名稱 (SSID): 最大長度 32 字元。

加密：您可**停用** WPA 金鑰或選擇 64- 位元或 128- 位元 ASCII 或 HEX 字串其中之一。

Key：若啓用「加密」，您必需依據您所選的「加密」模式設定金鑰值。

RADIUS 設定

- 設定 IP 位址、連接埠及金鑰資訊。

GateKeeper

- 共有三種選項：

全部開放：允許使用者透過無線投影機存取辦公室網路。

全部禁止：禁止使用者透過無線投影機存取辦公室網路。

只允許連接網際網路：禁止使用者存取辦公室網路，但仍保留網際網路連線功能。

設定 SNMP 安全性

- 設定寫入群體資訊。

按下**套用**鍵儲存及套用變更。投影機必需重新啓動變更才有效。

投影設定

4220 > 管理畫面 > 投影設定 ● 首頁 >>

| | | | |
|--|------|---|--|
| 系統狀態 網路設定 投影設定 變更密碼 設定重置 軟體更新 投影機控制面板 警示設定 重新啟動 | 投影設定 | 解析度 | XGA (1024x768) ▾ |
| | | 登入碼 | <input type="radio"/> 停用 <input checked="" type="radio"/> 自動產生 <input type="radio"/> 指定 <input type="text"/> |
| 投影機設定 | | 機型名稱 | 4220 |
| | | 投影機名稱 | D07987 |
| | | 位置 | <input type="text"/> |
| | | 聯絡人 | <input type="text"/> |
| | | <input type="button" value="套用"/> <input type="button" value="取消"/> | |

投影設定

- **解析度**：讓您選擇解析度。選項有：XGA (1024 x 768) 與 WXGA (1280 x 800)。
- **登入碼**：選擇您希望投影機產生登入碼的方式。共有三種選項：
 - **停用**：登入系統後將不需要登入碼。
 - **自動產生**：預設為**自動產生**。登錄碼將亂數產生。
 - **指定**：輸入 4 位數登入碼。該登入碼將用於登入系統。

投影設定

- 設定**型號名稱**、**投影機名稱**、**位置**、**聯絡人**資訊（每個欄位最多 21 個字元）。

按下**套用**鍵儲存及套用變更。投影機必需重新啟動變更才有效。

變更密碼



The screenshot shows the Dell management interface. At the top, there is a navigation bar with the Dell logo and the breadcrumb "4220 > 管理畫面 > 變更密碼". A "首頁" (Home) link is visible in the top right. On the left, a vertical menu lists various system settings: 系統狀態, 網路設定, 投影設定, 變更密碼 (highlighted), 設定重覆, 軟體更新, 投影機控制面板, 警示設定, and 重新啟動. The main content area displays the "管理畫面" (Management Screen) for password change. It contains two input fields: "輸入新密碼" (Enter new password) and "密碼確認" (Confirm password). A "套用" (Apply) button is located to the right of the second input field.

本頁讓您變更管理員密碼。

- **輸入新密碼**：輸入新密碼。
- **密碼確認**：再次輸入密碼，並按下**套用**。



備註：若您忘記您的管理員密碼，請聯絡 Dell。

設定重置

4220 > 管理畫面 > 設定重置 首頁 >>

- 系統狀態
- 網路設定
- 投影設定
- 變更密碼
- 設定重置**
- 軟體更新
- 投影機控制面板
- 警示設定
- 重新啟動

設定重置

這會將無線/網路重置至出廠預設設定。

按下**套用**鍵，將所有無線 / 網路設定恢復至原廠預設值。

韌體更新

使用「韌體更新」頁面更新投影機的韌體。



 **備註：**韌體更新成功後，請使用螢幕顯示（OSD）選單先停用再啟用無線 / 網路，以重新啟動投影機網路卡。

若要開始更新韌體，請依照下列步驟操作：

- 1 按下**瀏覽**選擇要更新的檔案。
- 2 按下**更新**鍵開始更新。等待系統更新您裝置的韌體。

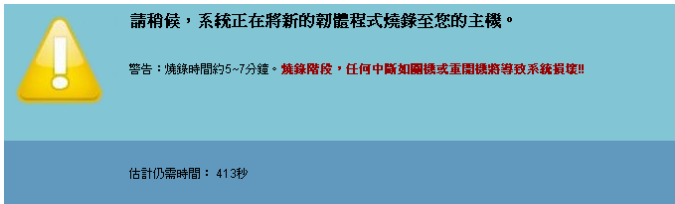

 **注意：**請勿中斷更新程序，如此可能造成系統損毀！

- 3 更新完成後請點選**確定**。



投影機控制面板

4220 > 管理畫面 > 投影機控制面板

系統狀態
網路設定
投影設定
變更密碼
設定重置
軟體更新
投影機控制面板
警示設定
重新啟動

投影機信息

| | | |
|-------|--------|-----------|
| 投影機狀態 | 開啓 | 重新整理 |
| 省電 | 120 分鐘 | 電源開啓 電源關閉 |
| 警示狀態 | 良好 | 清除 |

影像控制

| | |
|-------|--|
| 運作模式 | <input type="radio"/> 一般模式 <input type="radio"/> 經濟模式 |
| 投影機模式 | 前投影 - 桌上 |
| 來源選擇 | 無線螢幕 |
| 視頻模式 | 展示模式 |
| 空白螢幕 | <input type="radio"/> 開啓 <input checked="" type="radio"/> 關閉 |
| 縱橫比 | <input checked="" type="radio"/> 原始 <input type="radio"/> 4:3 <input type="radio"/> Wide |
| 亮度 | 46 (0-100) 設定 |
| 對比 | 50 (0-100) 設定 |
| 自動調整 | |

聲音控制

| | |
|-------|--|
| 聲音輸入 | 無線區域網路 |
| 音量 | 10 (0-20) 設定 |
| 喇叭 | <input checked="" type="radio"/> 開啓 <input type="radio"/> 關閉 |
| 出廠設定值 | |

投影機信息

- **投影機狀態**：共有五種狀態：「燈管開啓」、「待命」、「省電」、「散熱」及「暖機中」。按下**重新整理**鍵可重新整理狀態，並控制其設定。
- **省電**：省電可設為關閉、30、60、90，或 120 分鐘。詳細資訊請參閱第 55 頁「省電」。
- **警示狀態**：共有三種警示狀態：燈泡警示、燈泡壽命低，與溫度警示。若任何警告啓動，您的投影機可能鎖定於保護模式。若要退出保護模式，請在開啓投影機電源前先按下**清除**以清除「警示狀態」。

影像控制

- **運作模式**：讓您選擇運作模式。有兩種選項：「正常模式」與「經濟模式」。

- **投影機模式**：使您可根據投影機固定方式選擇投影機模式。共有四種投影機模式：「背投影 - 桌上」、「前投影 - 天花板安裝」、「背投影 - 桌上」與「背投影 - 天花板安裝」。
- **來源選擇**：「來源選擇」選單可讓您選擇投影機的輸入訊號源。您可以選擇 VGA-A、VGA-B、S 端子、複合影像、HDMI、無線顯示、USB 螢幕或 USB 檢視器。
- **視頻模式**：根據投影機使用的方式，選取一個使顯示影像最佳化的模式：
 - **展示**：最適合簡報投影片。
 - **明亮**：最大亮度與對比度。
 - **電影**：適合觀賞電影與相片。
 - **sRGB**：提供更精準的色彩呈現。
 - **自訂**：使用者偏好設定。
- **空白螢幕**：您可選擇開啓或關閉。
- **縱橫比**：讓您選擇一個縱橫比，調整影像顯示的方式。
- **亮度**：選擇數值以調整影像的亮度。
- **對比**：選擇數值以調整顯示對比。

按下**自動調整**鍵以自動調整設定。

聲音控制

- **聲音輸入**：選擇輸入來源。選項有：「聲音 -A」、「聲音 -B」、「聲音 -C」、「HDMI」與「無線/LAN」。
- **音量**：選擇音量值（0~20）。
- **喇叭**：選擇**開啓**啟動聲音功能，或選擇**關閉**停用聲音功能。

點選**出廠設定值**鍵，恢復至原廠預設值。

警示設定

The screenshot shows the Dell system management interface for configuring email notifications. The top navigation bar includes the Dell logo and the path "4220 > 管理畫面 > 警示設定". A sidebar on the left lists various system settings, with "警示設定" (Alert Settings) selected. The main content area is divided into three sections: "E-mail 通知", "SMTP 設定", and "提示條件".

E-mail 通知

啓用 停用 電子郵件警報測試

到: [] @ []

副本: [] @ []

從: [] @ []

主旨: 4220-D07967 Alert

SMTP 設定

外寄SMTP伺服器: []

使用者名稱: []

密碼: []

提示條件

燈泡警告

燈泡壽命將盡

溫度警告

[儲存]

電子郵件警報

- **電子郵件警報**: 您可設定是（啓用）或否（禁用）以 email 通知。
- **到 / 副本 / 從**: 您可輸入異常或警告發生時會收到通知的寄件人（從）及收件人（到 / 副本）的電子郵件地址。
- **主旨**: 您可輸入電子郵件的主旨列。

按下**電子郵件警報測試**鍵以測試 e-mail 警示設定。

SMTP 設定

- 您的網路管理者或 MIS 應提供**外寄 SMTP 伺服器**、**使用者名稱**及**密碼**。

提示條件：

- 您可選擇以 email 通知的異常或警告。當任何提示條件發生時，會寄送 email 給收件者（到 / 副本）。

按下**儲存**鍵儲存設定。



備註：電子郵件警示是設計為搭配使用預設 25 通訊埠的標準 SMTP 伺服器使用。不支援加密與驗證（SSL 或 TLS）。

重新啟動



按下**重新啟動**以重新啟動系統。

Creston

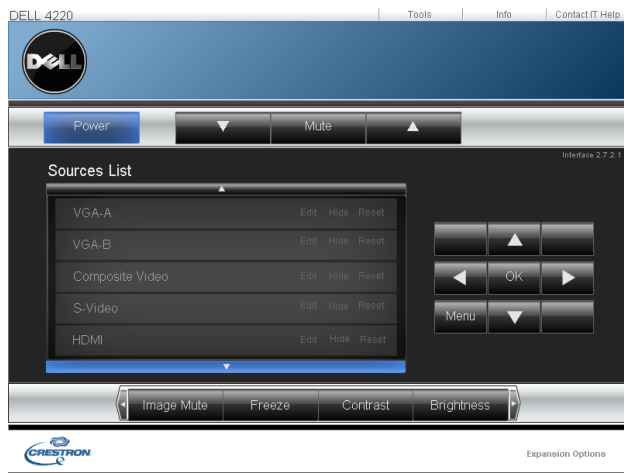

用於 Creston 功能。

常見問題

我希望透過網路遠端存取投影機。瀏覽器的最佳設定為何？

若要設定瀏覽器的最佳設定，請依照下列步驟操作：

- 1 開啓**控制台** → **網際網路選項** → **一般分頁** → **網際網路暫存檔** → **設定** → 標記**每次造訪頁面**。
- 2 有些防火牆或防毒軟體可能會封鎖應用程式。如果可以，請關閉防火牆或防毒軟體。

我希望透過網路遠端存取投影機。我該開啓防火牆中哪一個通訊埠編號？

下列為投影機使用的 TCP/IP 通訊埠。

| UDP/TCP | 通訊埠編號 | 說明 |
|---------|-------|--------------------------|
| TCP | 80 | 網頁組態設定 (HTTP) |
| UDP/TCP | 25 | SMTP：用於信件伺服器間 email 路徑分配 |
| UDP/TCP | 161 | SNMP：簡易網路管理通訊協定 |
| UDP | 9131 | AMX：用於 AMX 探索 |

為何我無法透過網際網路存取投影機？

- 1 檢查您的電腦/筆記電腦是否連接至網際網路。
 - 2 與您的 MIS 或網路管理者確認您的電腦/筆記電腦是否於同個子網域內。
-

為何我無法存取 SMTP 伺服器？

- 1 與您的 MIS 或網路管理者確認 SMTP 伺服器功能是否開啓供投影機使用且指定給投影機的 IP 允許存取 SMTP 伺服器。投影機的 SMTP 通訊埠編號為 25，這無法變更。
- 2 請檢查是否傳出 SMTP 伺服器、使用者名稱及密碼已正確設定。
- 3 部分 SMTP 伺服器將檢查「寄件人」的郵件位址是否與「使用者名稱」與「密碼」相關。舉例而言，您於「寄件人」欄位使用 test@dell.com 做為郵件位址。您應使用 test@dell.com 帳號資訊作為登入 SMTP 伺服器的使用者名稱與密碼。

為何投影機顯示測試信件已寄出，但我仍無法收到測試提示 email？

這可能因為 SMTP 伺服器將提示信件識別為垃圾郵件或因為 SMTP 伺服器限制。與您的 MIS 或網路管理者確認 SMTP 伺服器的設定。

防火牆設定與常見問題

問：為何我無法存取「網頁管理頁面」？

答：您電腦的防火牆設定可能阻擋您存取「網頁管理網頁頁面」。請參考下列組態設定：

| 防火牆保護 | 組態 |
|--------------------------|--|
| McAfee 安全性中心 | <ol style="list-style-type: none">1 啓動 McAfee 安全性中心（開始 > 程式集 > McAfee > McAfee 安全性中心）。2 在 personal firewall plus 索引標籤上，點選檢視國際網路應用程式列表。3 從清單中尋找並選取 Dell 4220 或 4320 投影機。4 用滑鼠右鍵在權限欄位按一下。5 從彈出式選單中選擇允許完全存取。 |
| Norton AntiVirus | <ol style="list-style-type: none">1 開啓 Norton AntiVirus（開始 > 程式集 > Norton AntiVirus > Norton AntiVirus）。2 按下選項選單，然後選擇 Norton AntiVirus。3 在狀態頁中，選擇網路病蟲保護。4 從程式清單中尋找並選取 Dell 4220 或 4320 投影機。5 用滑鼠右鍵在國際網路存取欄位按一下。6 從彈出式選單中選擇全部允許。7 點選 OK。 |
| Sygate Personal Firewall | <ol style="list-style-type: none">1 開啓 Sygate Personal Firewall（開始 > 程式集 > Sygate > Sygate Personal Firewall）。2 從執行中應用程式清單中，尋找並用滑鼠右鍵按一下 Dell 4220 或 4320 投影機。3 從彈出式選單中選擇允許。 |
| Windows 防火牆 | <ol style="list-style-type: none">1 開啓 Windows 防火牆（開始 > 程式集 > 控制台）。在 Windows 防火牆上按兩下。2 於一般索引標籤上，反選取不允許例外。3 在例外索引標籤上，點選新增程式... 鍵。4 從程式清單中，尋找並選取 Dell 4220 或 4320 投影機，然後按下確定。5 點選 OK 確認例外設定。 |

防火牆保護

分區鬧鈴

組態

- 1 開啓分區鬧鈴防火牆（開啓 > 程式集 > 分區實驗室 > 分區實驗室中心）。
 - 2 在**程式控制**頁面，從清單中尋找並選取 **Dell 4220 或 4320 投影機**。
 - 3 用滑鼠右鍵在**信任存取**欄位按一下。
 - 4 從彈出式選單中選擇**允許**。
 - 5 用滑鼠右鍵在**網際網路存取、信任的伺服器及伺服器 - 網際網路**欄位上按一下，並選取**允許**。
-

製作 Application Token

Application Token 讓您使用 USB 符記執行「隨插即秀」。

- 1 從應用程式軟體中，點選  > 製作 Application Token。
- 2 出現下列畫面。點選下一步。



- 3 將一個快閃裝置插至您電腦上的任何 USB 連接埠。從列表中選擇磁碟，然後點選下一步。

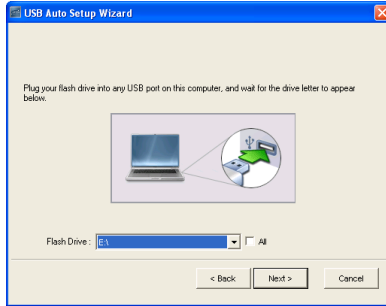

- 4 點選完成關閉精靈。



投影機的疑難排解



如果您在使用投影機時遇到困難，請參閱以下內容。如果無法順利解決問題，請與 Dell™ 公司聯絡（請參閱第 115 頁「聯絡 Dell™」）。

問題

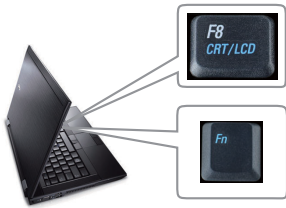
螢幕中沒有任何影像





可能的解決方式

- 請確認您已經取下鏡頭蓋，並且已經開啓投影機的開關。
- 請確定選取「輸入來源」選單上正確的輸入來源。
- 請確定已經啓用外接式圖形連接埠。如果您使用的是 Dell™ 筆記型電腦，請按下   (Fn+F8)。如果您使用其他機型電腦，請參閱該電腦的說明文件。若影像顯示不正確，請更新您電腦的視訊裝置。若為 Dell 電腦，請參閱 support.dell.com。
- 確定您已確實連接所有的訊號線。請參閱第 10 頁的「連接您的投影機」。
- 請確定接頭沒有彎曲或斷裂。
- 請檢查投影機的燈泡安裝是否妥當（請參閱第 106 頁的「更換燈泡」）。
- 請使用**進階設定**選單內**投影機設定**中的**測試圖案**。請確認測試圖形的色彩正確。

問題 (續)

不完整、跳動或不正常顯示的畫面

可能的解決方式 (續)

- 1 請按遙控器或控制面板上的**自動調整**鍵。
- 2 如果您使用的是 Dell™ 筆記型電腦，請將電腦的解析度設定為 WXGA (1280 x 800) 或 XGA (1024 x 768)：
 - a 用滑鼠右鍵按一下您 Microsoft® Windows® 桌面未使用的部份，按一下**內容**然後選取**設定**索引標籤。
 - b 確認外部的顯示器連接埠已設定為 1280x800 或 1024 x 768 像素。
 - c 按下   (Fn+F8)。

如果在變更螢幕解析度時遇到困難，或如果您的畫面停止不動時，請重新啟動所有設備及投影機。

如果您使用的不是 Dell™ 筆記型電腦，請參閱該電腦的說明文件。若影像顯示不正確，請更新您電腦的視訊裝置。若為 Dell 電腦，請參閱 support.dell.com。

螢幕沒有顯示簡報內容

如果您使用的是 Dell 筆記型電腦，請按下   (Fn+F8)。

影像不穩定或閃爍

在**進階設定**選單的 OSD **顯示設定**中調整追蹤（只適用電腦模式）。

影像有垂直閃爍的條紋

在**進階設定**選單的 OSD **顯示設定**中調整頻率（只適用電腦模式）。

影像顏色不正確

- 如果顯示器接收來自顯示卡錯誤的輸出訊號，請將**進階設定**索引頁籤中 OSD **影像設定**中的訊號模式設為 RGB。
 - 請使用**進階設定**選單內**投影機設定**中的**測試圖案**。請確認測試圖形的色彩正確。
-

| 問題 (續) | 可能的解決方式 (續) |
|------------------------|--|
| 影像焦點模糊 | <ol style="list-style-type: none"> 1 調整投影機鏡頭上的對焦調整環。 2 請確認投影螢幕與投影機之間的距離在投影範圍之內。 (3.94 ft [1.2 m] 至 32.81 ft [10 m]) |
| 在 16:9 的 DVD 顯示時影像會被拉長 | <p>投影機自動偵測輸入信號格式。原始預設設定會根據輸入信號格式維持投射影像的縱橫比。</p> <p>若圖像仍被拉伸，可以在 OSD 之進階設定選單內的顯示設定中調整縱橫比。</p> |
| 影像顛倒 | 從 OSD 選取 進階設定 的 投影機設定 並調整投影機模式。 |
| 燈泡燒毀或有破裂聲 | 當燈泡的壽命結束時，它可能會燒掉，也可能產生很大的破裂聲。如果發生這種情況，投影機的電源便無法開啓。如果要更換燈泡，請參閱第 106 頁的「更換燈泡」。 |
| 燈泡指示燈亮起穩定橘光 | 當 燈泡 指示燈亮起穩定橘光時，請更換燈泡。 |
| 燈泡指示燈亮起閃爍橘光 | <p>若燈泡指示燈閃爍橘光，燈泡模組連線可能已中斷。請檢查燈泡模組並確定已正確安裝。</p> <p>如果燈泡指示燈和電源指示燈亮起閃爍橘光，則表示燈泡驅動器出現故障，投影機將會自動關閉。</p> <p>若燈泡與溫度指示燈亮起閃爍橘光，而電源指示燈亮起穩定的藍光，則表示系統出現故障，投影機將會自動關閉。</p> <p>欲清除保護模式，請按住電源鍵 10 秒鐘。</p> |
| 溫度 指示燈亮起穩定橘光 | 投影機過熱。投影機將自動關閉。請等投影機冷卻下來後，再重新開啓投影機。如果無法順利解決問題，請與 Dell™ 公司聯絡。 |

| 問題 (續) | 可能的解決方式 (續) |
|-------------------------|--|
| 燈泡指示燈亮起閃爍橘光 | 若投影機風扇故障，投影機將自動關機。請按住 電源 鍵 10 秒鐘以嘗試清除投影機模式。請等待約 5 分鐘再嘗試再度開啓電源。如果無法順利解決問題，請與 Dell™ 聯絡。 |
| 螢幕上未出現 OSD | 嘗試持續按下面板上的選單鍵 15 秒以解除 OSD 鎖定。檢查第 52 頁中的 選單鎖定 。 |
| 遙控器無法順利操作，或只能在有限的範圍內操作。 | 電池電量可能不足。檢查遙控器的雷射光柱傳輸是否過暗。若發生此情況，請更換 2 顆新的 AAA 電池。 |

指示信號

| 投影機狀態 | 說明 | 控制按鍵 | | 指示燈 | |
|------------------|---|------|---------|----------|--|
| | | 電源 | 溫度 (橘色) | 燈泡 (琥珀色) | |
| 待機模式 | 投影機處於待機模式。預備開機。 | 藍色閃爍 | 關閉 | 關閉 | |
| 暖機模式 | 投影機需要一段時間暖機與開機。 | 藍色 | 關閉 | 關閉 | |
| 燈泡亮 | 投影機處於正常模式，預備顯示影像。  備註：OSD 選單無法存取。 | 藍色 | 關閉 | 關閉 | |
| 冷卻模式 | 投影機正在冷卻以關機。 | 藍色 | 關閉 | 關閉 | |
| 省電模式前冷卻。 | 在進入省電模式前投影機需要 60 秒冷卻。 | 橘色 | 關閉 | 關閉 | |
| 投影機過熱 | 散氣孔可能堵塞，或周遭溫度可能高於 35°C。投影機將自動關閉。確定散氣孔未受阻隔，且周圍溫度介於操作範圍之間。如果無法順利解決問題，請與 Dell 公司聯絡。 | 關閉 | 橘色 | 關閉 | |
| 燈泡驅動器過熱 | 燈泡驅動器過熱。散氣孔可能受阻，投影機將自動關閉。請等投影機冷卻下來後，再重新開啓投影機。如果無法順利解決問題，請與 Dell 公司聯絡。 | 橘色 | 橘色 | 關閉 | |
| 風扇故障 | 風扇之一故障，投影機將自動關閉。如果無法順利解決問題，請與 Dell 公司聯絡。 | 關閉 | 橘色閃爍 | 關閉 | |
| 燈泡驅動器故障 | 燈泡驅動器故障，投影機將自動關閉。3 分鐘後拔掉電源線，然後再開啓顯示器。如果無法順利解決問題，請與 Dell 公司聯絡。 | 橘色閃爍 | 關閉 | 橘色閃爍 | |
| 色輪故障 | 色輪無法啓動。投影機故障且投影機自動關機。3 分鐘後拔掉電源線，然後再開啓投影機。如果無法順利解決問題，請與 Dell 公司聯絡。 | 藍色 | 橘色閃爍 | 橘色閃爍 | |
| 燈泡故障 | 燈泡缺陷。更換燈泡。 | 關閉 | 關閉 | 橘色 | |
| 錯誤 - 電源供應 (+12V) | 電源供應中斷。投影機將自動關閉。3 分鐘後拔掉電源線，然後再開啓投影機。如果無法順利解決問題，請與 Dell 公司聯絡。 | 橘色閃爍 | 橘色 | 橘色 | |
| 燈泡模組連線失敗 | 燈泡模組連線可能受中斷。請檢查燈泡模組並確定已正確安裝。如果無法順利解決問題，請與 Dell 公司聯絡。 | 關閉 | 關閉 | 橘色閃爍 | |

更換燈泡

△ **注意：**在您開始本章節中的任何程序之前，請遵循第 8 頁上說明的安全須知。

當螢幕上出現下列訊息請更換燈泡「燈泡壽命已接近完整電源操作，有效壽命的最終階段。」建議更換燈泡！www.dell.com/lamps 的訊息時，請更換燈泡。如果更換燈泡後，這個問題持續發生，請與 Dell™ 公司聯絡。請參閱第 115 頁「聯絡 Dell™」瞭解詳細資訊。

△ **注意：**使用原廠燈泡以確保您投影機的安全與最佳的工作狀況。

△ **注意：**使用中的燈泡溫度極高，在投影機確實冷卻 30 分鐘以上之前，請勿嘗試更換燈泡。

△ **注意：**任何時候都不要觸摸燈泡或燈泡玻璃。投影機的燈泡非常易碎，觸碰有可能導致破碎。破碎的玻璃碎片十分鋒利，可能造成受傷。

△ **注意：**請將碎片從投影機全部清除，並依據各州、當地或聯邦法律規定處理或回收這些碎片。更多資訊請參閱 www.dell.com/hg。

- 1 關閉投影機並拔下電源線。
- 2 讓投影機至少冷卻 30 分鐘。
- 3 旋開固定燈泡蓋的兩個螺絲，取下燈蓋。
- 4 旋開固定燈泡的兩個螺絲。
- 5 握住金屬把手，將燈泡拉出。

 **備註：**Dell™ 可能會要求將保修期內更換下來的燈泡歸還 Dell™，否則請聯繫當地的廢棄物處理機構，索取最近的廢棄物處理站地址。

- 6 更換新的燈泡。
- 7 鎖緊固定燈泡的兩個螺絲。
- 8 更換燈泡蓋並鎖緊兩顆螺絲。
- 9 在**進階設定**選單的**OSD 電源設定**中針對**燈泡時間重設**選取「是」，以重設燈泡使用時間（請參閱第 55 頁中「進階設定」的「電源設定」）。更換新的燈泡模組時，投影機將自動偵測並重設燈泡小時。





注意：燈泡廢棄 (僅限於美國)

 燈泡含有水銀，必須依據當地、州或聯邦法律來回收或廢棄。如需詳細資訊，請至 WWW.DELL.COM/HG 或聯繫電子工業聯盟 WWW.EIAE.ORG。如需燈泡特定的廢棄資訊，請至 WWW.LAMPRECYCLE.ORG 查詢。

規格

| | |
|--------|--|
| 光閥 | 4220: 0.55" XGA S450 DMD, DarkChip3™ 4320: 0.65" WXGA S450 DMD, DarkChip3™ |
| 亮度 | 4220: 4100 ANSI 流明 (最大) 4320: 4300 ANSI 流明 (最大) |
| 對比率 | 2000:1 典型 (全開 / 全關) |
| 均勻性 | 80% 典型 (日本標準 - JBMA) |
| 像素數 | 4220: 1024 x 768 (XGA) 4320: 1280 x 800 (WXGA) |
| 可顯示顏色數 | 10.07 億顏色 |
| 色輪速度 | 2 倍 1 倍 (適用於 3D 顯示) |
| 投射鏡頭 | F 制光圈: F/2.4~2.66 焦距, f=18.2~21.8 mm 1.2 倍手動變焦鏡頭, 固定 4220: 投射比 = 1.6~1.92 廣角與望遠 4320: 投射比 = 1.28~1.536 廣角與望遠 |
| 投影螢幕尺寸 | 4220: 30.8~307 吋 (對角線) 4320: 36.3~362 吋 (對角線) |
| 投射距離 | 3.94~32.81 英尺 (1.2 m~10 m) |
| 視訊相容性 | 複合視訊 / S 端子: NTSC (J、M、4.43), PAL (B、D、G、H、I、M、N、Nc、60), SECAM (B、D、G、K、K1、L) 色差視頻, 透過 VGA 輸入: 1080i、720p、576i/p、480i/p 色差視頻, 透過 HDMI 輸入: 1080p、720p、576i/p、480i/p |
| 電源供應 | 通用 AC 100-240 50-60 Hz PFC 輸入 |

| | |
|----------------|--|
| 耗電量 | <p>正常模式：375 W ± 10% @ 110 Vac (網路開啓)</p> <p>經濟模式：320 W ± 10% @ 110 Vac (網路開啓)</p> <p>省電模式：<10 瓦 (無線與網路開啓)</p> <p>待命模式：< 0.5 瓦 (網路、VGA 輸出與無線關閉)</p> |
| 聲音 | 2 喇叭 x 5 瓦 RMS |
| 噪音等級 | 35 dB(A) 正常模式，32 dB(A) 經濟模式 |
| 重量 | 2.90 kg (2.9 kg) ± 0.05 lb |
| 尺寸 (寬 x 高 x 深) | 11.26 x 4.33 x 9.76 吋 (286 x 110 x 247.8 mm) |

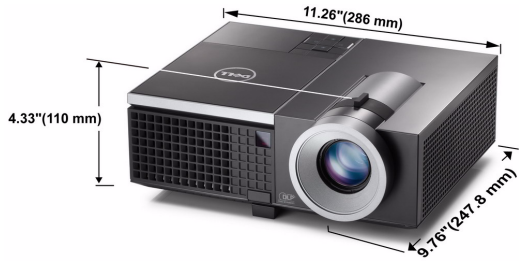

| | |
|--------|---|
| 操作環境 | <p>運作溫度：5°C - 35°C (41°F - 95°F)</p> <p>溼度：最大 80 %</p> <p>存放溫度：0°C 至 60°C (32°F 至 140°F)</p> <p>溼度：最大 90 %</p> <p>運送溫度：-20°C 至 60°C (-4 °F 至 140°F)</p> <p>溼度：最大 90 %</p> |
| I/O 接頭 | <p>電源：一個 AC 電源插座 (3 針 - C14 輸入)</p> <p>VGA 輸入：兩個 15 針 D-sub 接頭 (藍色)，VGA-A 與 VGA-B，供類比 RGB/ 色差輸入訊號。</p> <p>VGA 輸出：一個 15 針 D-sub 接頭 (黑色) 供 VGA-A 循環迴路。</p> <p>S- 端子輸入：一個標準 4-pin 迷你 DIN 連接埠適用 Y/C 訊號的 S-Video 接頭。</p> |

複合視訊輸入：一個黃色 RCA 插頭供 CVBS 訊號。

HDMI 輸入：一個 HDMI 接頭支援 HDMI 1.3。HDCP 相容。

類比音訊輸入：兩個 3.5 mm 立體音迷你耳機插頭（藍色）與一對 RCA 接頭（紅色/白色）。

各式聲音輸入：一個 3.5 mm 立體音迷你耳機插頭（綠色）。

USB 埠（A 型）：一個 USB 接頭，供 Photo/PtG 檢視器使用（JPG/PPT 格式）。

USB 埠（B 型）：一個支援遙控功能的迷你 USB 副連接埠（USB Slave），及一個支援 USB 顯示器的 USB 連接埠。

RS232 埠：一個 6 針迷你 DIN 供 RS232 通訊。

RJ45 埠：一個 RJ45 接頭，可透過網路及 LAN 顯示器來控制投影機。

12 V 輸出：一個 12 DC/200 mA（最大）繼電器，驅動電動螢幕。

無線傳輸器

無線標準：IEEE802.11b/g/n

無線：一個 WiFi USB（A 型）接頭，可支援無線傳輸器（USB 介面；選購）。

作業系統環境：Windows Vista/XP/2000，MAC OS X

支援：簡報投影片與投影機控制。

允許同時連接最多 30 位使用者。

四格分割畫面。允許四張簡報投影片投影至螢幕上。

會議控制模式。

支援高畫質影像投影及聲音串流（需安裝額外驅動程式）

燈泡

Philips 300W 使用者可置換式燈泡（經濟模式中最高 2500 小時）



備註：任何投影機的燈泡壽命評等僅為亮度降低的測量法，並非燈泡故障與光線輸出停止所需的特定時間。泡壽命的定義是依據超過百分之五十的燈泡樣本總數亮度約降低至特定燈泡流明的百分之五十所需的時間。我們不以任何方式保證燈泡壽命評等。投影機燈泡的實際運作壽命時間會依據運作條件與使用方式而不同。在壓力狀況中使用投影機，如多灰塵環境、高溫下、每天使用數小時與突然關機，可能造成燈泡運作壽命縮短或可能造成燈泡故障。

RS232 接腳配置

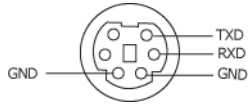

RS232 通訊協定

- 通訊設定

| 連接設定 | 值 |
|------|--------|
| 傳輸速率 | 19,200 |
| 資料位元 | 8 |
| 同位檢查 | 無 |
| 停止位元 | 1 |

- 語法型態

叫出 OSD 選單並且調整設定。

- 控制命令語法 (從電腦控制投影機)

[H][AC][SoP][CRC][ID][SoM][COMMAND]

- 範例：開啓電源語法 (先送出低位元組)

--> 0xBE, 0xEF, 0x10, 0x05, 0x00, 0xC6, 0xFF, 0x11, 0x11, 0x01, 0x00, 0x01

- 控制命令清單

欲檢視最新的 RS232 編碼，請至 Dell 支援網站：support.dell.com。

相容模式 (類比 / 數位)

| 解析度 | 更新率 (Hz) | 水平同步頻率 (KHz) | 向素時脈 (MHz) |
|-----------------|----------|--------------|------------|
| 640 x 350 | 70.087 | 31.469 | 25.175 |
| 640 x 480 | 59.940 | 31.469 | 25.175 |
| 640 x 480 p60 | 59.940 | 31.469 | 25.175 |
| 720 x 480 p60 | 59.940 | 31.469 | 27.000 |
| 720 x 576 p50 | 50.000 | 31.250 | 27.000 |
| 720 x 400 | 70.087 | 31.469 | 28.322 |
| 640 x 480 | 75.000 | 37.500 | 31.500 |
| 848 x 480 | 60.000 | 31.020 | 33.750 |
| 640 x 480 | 85.008 | 43.269 | 36.000 |
| 800 x 600 | 60.317 | 37.879 | 40.000 |
| 800 x 600 | 75.000 | 46.875 | 49.500 |
| 800 x 600 | 85.061 | 53.674 | 56.250 |
| 1024 x 768 | 60.004 | 48.363 | 65.000 |
| 1280 x 720 p50 | 50.000 | 37.500 | 74.250 |
| 1280 x 720 p60 | 60.000 | 45.000 | 74.250 |
| 1920 x 1080 i50 | 50.000 | 28.125 | 74.250 |
| 1920 x 1080 i60 | 60.000 | 33.750 | 74.250 |
| 1280 x 720 | 59.855 | 44.772 | 74.500 |
| 1024 x 768 | 75.029 | 60.023 | 78.750 |
| 1280 x 800 | 59.810 | 49.702 | 83.500 |
| 1366 x 768 | 59.790 | 47.712 | 85.500 |
| 1360 x 768 | 60.015 | 47.712 | 85.500 |
| 1024 x 768 | 84.997 | 68.677 | 94.500 |
| 1440 x 900 | 59.887 | 55.935 | 106.500 |
| 1152 x 864 | 75.000 | 67.500 | 108.000 |
| 1280 x 960 | 60.000 | 60.000 | 108.000 |
| 1280 x 1024 | 60.020 | 63.981 | 108.000 |
| 1152 x 864 | 85.000 | 77.095 | 119.651 |
| 1400 x 1050 | 59.978 | 65.317 | 121.750 |
| 1280 x 800 | 84.880 | 71.554 | 122.500 |
| 1280 x 1024 | 75.025 | 79.976 | 135.000 |
| 1440 x 900 | 74.984 | 70.635 | 136.750 |
| 1680 x 1050 | 59.954 | 65.290 | 146.250 |
| 1280 x 960 | 85.002 | 85.938 | 148.500 |
| 1920 x 1080 | 60.000 | 67.500 | 148.500 |
| 1400 x 1050 | 74.867 | 82.278 | 156.000 |
| 1280 x 1024 | 85.024 | 91.146 | 157.000 |
| 1440 x 900 | 84.842 | 80.430 | 157.000 |
| 1600 x 1200 | 60.000 | 75.000 | 162.000 |

| | | | |
|------------|---------|---------|---------|
| 800 x 600 | 119.972 | 76.302 | 73.250 |
| 1024 x 768 | 119.989 | 97.551 | 115.500 |
| 1280 x 720 | 120.000 | 101.563 | 146.250 |

聯絡 Dell

美國的顧客請撥打 800-WWW-DELL (800-999-3355)。



備註：若您無可用的連線網路，您可於購買收據、包裝單、帳單、或 Dell 產品目錄上找到聯絡資訊。

Dell™ 提供許多線上與電話支援以及服務選項。可用性根據國家與產品有所不同，部分服務於您的區域中可能不予提供。欲聯絡 Dell 有關銷售、技術支援、或客戶服務問題：

- 1 請至 support.dell.com。
- 2 於頁面下方的**選擇國家 / 地區**下拉式選單確認您的國家或地區。
- 3 點選頁面左方的**與我們聯絡**。
- 4 根據您的需求選擇適當的服務或支援連結。
- 5 選擇適合您的方式聯絡 Dell。

附錄：詞彙表

ANSI 流明 — 一種測量亮度的標準。計算方法為將一正方形測量影像分為九個相等四方形，測量每個四方形中心的照度（或亮度）指數，再將這九個數值平均。

縱橫比 — 最普遍的螢幕畫面比例為 4:3 (4 x 3)。早期電視機與電腦視訊格式都使用 4:3 螢幕畫面比例，也就是說影像的寬度是高度的 4/3 倍。

亮度 — 顯示器或投影顯示或投影裝置發射的光線總量。投影機的明亮度以 ANSI 流明作為測量單位。

色溫 — 白光的顏色表現。色溫低代表光線較溫和（較偏黃 / 紅），而色溫高代表光較冷（較偏藍）。標準色溫單位為絕對溫度（K）。

色差視訊 — 一種傳遞高品質視訊的方法，其使用的格式包含發光性信號與兩個個別色差信號，針對類比分定義為 Y'Pb'Pr'，而針對數位成分定義為 Y'Cb'Cr'。DVD 播放機上可使用色差視訊。

複合視訊 — 結合亮度（明亮度）、色度（顏色）、突發（顏色參考）以及同步（水平與垂直同步信號）於單一金屬線對的影像訊號。共有三種格式，即 NTSC、PAL 及 SECAM。

壓縮解析度 — 若輸入影像的解析度大於投影機的原始解析度，結果影像將縮放以符合投影機的原始解析度。數位裝置壓縮的性質意謂部分影像內容將遺失。

對比度 — 影像中明暗的範圍，或明暗最大值與最小值之間的比例。投影業界有兩種測量該比例的方式：

- 1 **明暗對比度 (Full On/Off)** — 測量全白影像 (full on) 光輸出及全黑 (full off) 影像光輸出的比例。
- 2 **ANSI** — 測量 16 個交替的黑色與白色矩形的圖樣。白色矩形輸出的平均光線除以黑色矩形輸出的平均光線來決定 ANSI 對比度。

就相同投影機而言，**明暗對比度 (Full On/Off)** 對比度的值一定大於 ANSI 對比度。

dB — 分貝 — 用於表示力量或強度中相對差異的單位，通常用在兩個聲音訊號或電子訊號之間，相當於兩個水平間比率常對數的十倍。

螢幕對角線 — 測量螢幕或投影影像大小的方法。這是某一角至對角的測量。一個高 9 英尺、寬 12 英尺的螢幕，其對角線即為 15 英尺。本文件中假設對角線尺寸適用於電腦影像的傳統 4:3 長寬比，如同前面的範例。

DHCP — 動態主機組態協定 — 使伺服器自動指定裝置 TCP/IP 位址的網路協定。

DLP® — 數位光線處理 (Digital Light Processing™) — 這是德州儀器使用經過處理的小型鏡片 (small manipulated mirror) 開發的反射型顯示技術。通過彩色濾光板的光線被傳遞至 DLP 鏡片，將 RGB 色排列成投影在螢幕上的影像，也稱為 DMD。

DMD — 數位微鏡頭裝置 — 每片 DMD 都是由上千個位於隱藏的軛上的傾斜、精微的鋁合金鏡片所組成。

DNS — 網域名稱系統 — 將網域名稱轉譯 IP 位址的一項網際網路服務。

焦距 — 從鏡頭表面至焦點的距離。

頻率 — 電子訊號每秒週期數的重複率。以赫茲 (Hz) 為測量單位。

HDCP — 高頻寬數位內容保護 — 由 Intel™ 公司開發的規格以保護跨數位介面 (如 DVI、HDMI) 的數位娛樂。

HDMI — 高畫質多媒體介面 — 可於單一連接器上傳輸未壓縮高畫質影像以及數位聲音與裝置控制資料。

Hz (赫茲) — 頻率單位。

IEEE802.11 — 一組無線區域網路 (WLAN) 通訊的標準。802.11b/g/n 使用 2.4 GHz 波段。

梯形修正 — 修正投影影像因投影機螢幕角度不佳導致失真 (通常是上寬下窄) 的裝置。

最大距離 — 投影機與螢幕之間的距離，可在全暗的房間投射出適當影像 (充分鮮明)。

最大影像大小 — 投影機在沒有燈光的房間中可投射的最大影像。這通常受限於光學焦點範圍。

最小距離 — 投影機可使影像投射在螢幕上的最短距離。

NTSC — 國家電視標準委員會。北美洲影像與廣播標準，一畫格 525 條水平線，每秒 30 畫格。

PAL — 相位交錯系統。歐洲影像與廣播的播放標準，影像格式為一畫格 625 條水平線，每秒 25 畫格。

顛倒影像 — 可將影像水平翻轉的功能。當在一般正面投影環境中使用時，文字、圖形等等會向後。顛倒影像可在背面投影時使用。

RGB — 紅、綠、藍 — 通常用於描述對這三種顏色分別需要獨立訊號的監視器。

S 端子 — 使用 4 接針微型 DIN 連接器的視訊傳輸標準，其使用稱為發光性 (明亮度, Y) 和色度 (色彩, C) 的兩條訊號線來傳送視訊資訊。S 端子也稱為 Y/C。

SECAM — 法國與國際視訊及廣播的播放標準，與 PAL 緊密相關但是以不同方式傳送顏色資訊。

SSID — 服務組識別 — 用於識別使用者欲連接的特定無線 LAN 的名稱。

SVGA — 超級視訊圖形陣列 — 800 x 600 像素。

SXGA — 高級擴展圖形陣列 — 1280 x 1024 像素。

UXGA — 特級擴展圖形陣列 — 1600 x 1200 像素。

VGA — 視訊圖形陣列 — 640 x 480 像素。

WEP — 有線等效加密 — 將通訊資料加密的方法。加密鍵僅產生並通知該通訊使用者，因此通訊資料無法被第三者解密。

XGA — 擴展圖形陣列 — 1024 x 768 像素。

WXGA — 寬螢幕擴展圖形陣列 — 1280 x 800 像素。

變焦鏡頭 — 具有可變焦距功能的鏡頭，操作者可放大或縮小影像大小。

變焦鏡頭比例 — 在固定距離，投影機鏡頭可投影的最小影像與最大影像之間的比例。例如，1.4:1 變焦鏡頭比例表示無放大的 10 英尺影像可使用全放大功能放大成爲 14 英尺影像。

索引

D

Dell
聯絡 115

V

VGA-B 輸入 (D-sub) 連接端 10

四劃

支援
聯絡 Dell 115

五劃

主機 8
紅外線接收端 8
控制面板 8
對焦環 8
鏡頭 8
鏡頭^a 8
變焦調整 8

主機
腳^b 8

七劃

更換燈泡 106

十一劃

控制面板 31

連接埠

+12 V DC 輸出連接端 10
安全纜線孔 10
供遙控器使用的迷你 USB (迷你 B 型) 連接端 10

電源線連接端 10
複合影像連接端 10
聲音 -A 輸入連接端 10
聲音 -B 輸入連接端 10
聲音 -C 左聲道輸入連接端 10
聲音 -C 右聲道輸入連接端 10
聲音輸出連接端 10

HDMI 連接端 10
RJ45 連接端 10
RS232 連接端 10
S 端子連接端 10
USB A 型連接端 (USB 檢視器) 10

USB B 型連接端 (USB 顯示器) 10

VGA-A 輸入 (D-sub) 連接端 10
VGA-A 輸出 (顯示器迴路) 10
VGA-B 輸入 (D-sub) 連接端 10

WiFi USB (A 型) 連接端 10

連接投影機

以 HDMI 訊號線連接 20
以 S 端子訊號線連接 17
以色差訊號線連接 19

以複合訊號線連接 18
至電腦 12
使用 RS232 訊號線連接電腦
14, 15
電動投影機螢幕 22
電源線 12, 13, 14, 15, 17, 18,
19, 20, 21, 22, 23
複合視訊訊號線 18
12 V DC 插頭 22
HDMI 訊號線 20, 21, 23
RS232 訊號線 14
S 端子訊號線 17
USB 至 USB 訊號線 12
USB-A 至 USB-B 訊號線 15
VGA 至 VGA 訊號線 12, 13
VGA 至 YPbPr 線 19

規格

- 尺寸 109
- 光閥 108
- 可顯示顏色數 108
- 色輪速度 108
- 亮度 108
- 重量 109
- 視訊相容性 108
- 像素數 108
- 對比率 108
- 電源供應 108
- 聲音 109
- 噪音等級 109
- 操作環境 109
- I/O 接頭 109
- 耗電量 109
- RS232 通訊協定 112
- 均勻性 108
- 投射距離 108
- 投射鏡頭 108

投影螢幕尺寸 108

十二劃

開啓 / 關閉投影機
開啓投影機 24
關閉投影機 24

十三劃

電話號碼 115

十四劃

疑難排解 101
聯絡 Dell 101

遙控器 33
紅外線接收端 32

十五劃

調整投影的影像
腳 25

調整投影的影像 25
升高投影機高度 25
降低投影機
傾斜調整環 25
降低投影機高度 25

調整投影機縮放和焦距 26
焦距調整環 26
變焦調整 26

十六劃

聯絡 Dell 7, 103, 106

- 螢幕顯示選單 38
 - 自動調整 39
 - 多重螢幕輸入訊號源 39
 - 亮度 / 對比 40
 - 音量 41
 - 視頻模式 40
 - 進階設定 41
 - 聲音輸入 41
 - 輔助說明 56
 - 語言弁鄜 56
 - 輸入訊號源 38